

# Каталог продукции PIPELIFE- INSTAPLAST PP-R

Системы полипропиленовых труб  
и фитингов, для горячего и холодного  
водоснабжения, систем отопления:  
PP-R, PP-RCT (Beta PP-R)

# О компании

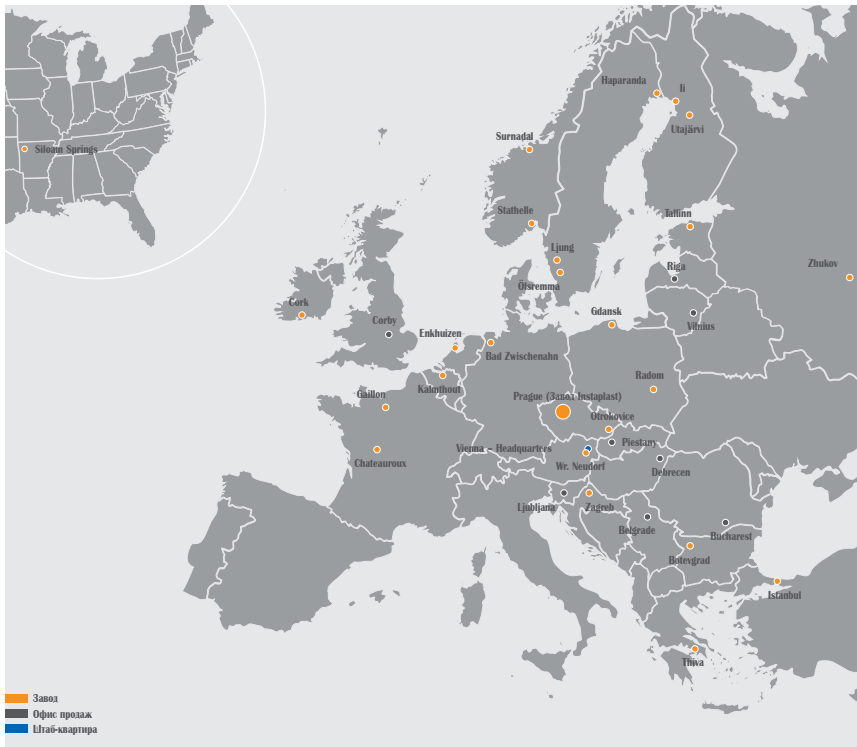

## История концерна Пайплайф

Пайплайф – один из мировых лидеров в производстве пластиковых систем водоснабжения и водоотведения для инженерных сетей. Основными видами продукции являются:

- трубы, фитинги и колодцы из ПП и ПВХ для безнапорной канализации
- трубы и фитинги из ПЭ, ПП и ПВХ для напорного водоснабжения и канализации
- трубы и фитинги из ПП для водоснабжения и отопления
- трубы и фитинги из ПЭ для газоснабжения
- чугунная арматура для напорных сетей
- трубы и фитинги из ПЭ, ПП и ПВХ для дренажа и орошения
- трубы и фитинги из ПЭ и ПВХ для защиты кабелей
- трубы и фитинги из ПВХ для защиты электропроводки
- системы накопления и очистки бытовой и ливневой канализации

Компания Пайплайф была создана в 1989 году по инициативе австрийского концерна Wienerberger и бельгийского гиганта химической индустрии Solvay. Wienerberger – лидер мирового рынка по производству строительных материалов с 1918 года. Штаб-квартира концерна находится в Вене (Австрия). В России у компании работает завод по производству стройматери-

алов на территории Владимирской области.

В настоящее время в группу входят 27 заводов, расположенных в 26 странах мира. Продажи компании в 2013г. составили 869 млн.евро. Всего в компании Пайплайф работает 2638 сотрудников.

## История завода PipeLife-Instaplast

Пайплайф Чехия была основана в апреле 1994 года. Принадлежит к холдингу Пайплайф International. В 2009 году компания Пайплайф завершила слияние с Instaplast.

Instaplast была основана в 1990 году и является первым в Чехии производителем пластиковых труб для внутреннего водоснабжения и отопления. Это была одна из первых компаний в Чешской республике, которая стала производить трубы из полипропилена и фитинги, которые применяются в системах водоснабжения, отопления, а так же для транспортировки сжатого воздуха и прочих веществ к которым материал химически устойчив. Собственная лаборатория, осуществляющая контроль качества не только готовых изделий, но и

## Пайплайф в России

Представительство компании Пайплайф в России было открыто в 2000 году.

С момента основания Российского представительства, компания зарекомендовала себя как надежный поставщик качественных трубных систем и партнер по выбору надёжных решений по проектированию инженерных сетей. Пайплайф сотрудничает с крупнейшим проектных институтов и водоканалов до строительно-монтажных организаций и специализированных оптовиков.

Все усилия по развитию компании Пайплайф направлены на перспективные разработки, упрощающие работу наших клиентов. Главным принципом, которым мы руководствуемся в работе, является: «СТАРЫЕ ПРОБЛЕМЫ – НОВЫЕ НАДЁЖНЫЕ РЕШЕНИЯ».

В 2006 году компания Пайплайф приступила к строительству завода по производству пластиковых трубных систем на территории России. Производство было запущено в 2007 г.

В ассортименте выпускаемой продукции-системы для наружной безнапорной канализации со структурированной стенкой из полипропилена **Pragma®**, а также трубы для напорного водоснабжения из ПЭ и ПВХ, внутренняя канализация и системы ПП труб для водоснабжения и отопления. На заводе установлены линии для производства пластиковых труб диаметрами от 16 до 1200 мм, производственной мощностью до 19 тысяч тонн в год.

# ТЕХНИЧЕСКИЕ ХАРАКТЕРИСТИКИ

## I. ОПИСАНИЕ

### 1. Общая часть

#### 1.1. Область применения

Продукция PIPELIFE-INSTAPLAST PP-R предназначена для трубопроводов отопления, питьевой и горячей воды, систем кондиционирования. Свойства труб позволяют использовать данную систему также для подачи целого ряда иных веществ и/или сред. По трубам можно транспортировать сжатый воздух или другие жидкие, газовые среды, если материал PP-R является устойчивым к их воздействию (см. таблицу стойкости, её можно запросить у вашего менеджера или в нашем техническом каталоге). Систему нельзя использовать для ряда концентрированных нефтепродуктов.



#### 1.2. Материалы используемые для изготовления трубопроводных систем PIPELIFE-INSTAPLAST PP-R

Для изготовления трубных систем низкотемпературного отопления (до 70°C), холодного и горячего водоснабжения, трубы PN10, 16, 20 и фитинги, компания PIPELIFE использует материал PP-R – полипропилен, тип 3 PP-R рандом (серый). Данный материал имеет ALFA структуру, молекулярная сетка выглядит так:

Стандартный PP-R:  
Имеет альфа α-структуру кристалла (Monoklin)



Для изготовления трубных систем высокотемпературного отопления (до 95 °C), компания PIPELIFE использует материал PP-RCT (Beta PPR) – рандомный сополимер полипропилена с особой кристаллической структурой, обеспечивает максимальную эффективность, при предельных нагрузках (серый). Данный материал имеет BETA структуру, молекулярная сетка выглядит так:

Новый PP-RCT:  
Имеет бета β-структуру кристалла (Hexagonal)

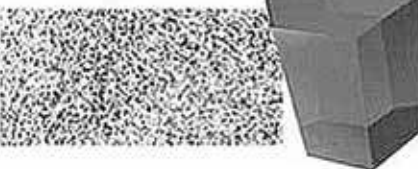

Всё сырьё для продукции PIPELIFE-INSTAPLAST PP-R поставляется компанией Boreallis в окрашенном виде, серого цвета.

Система PIPELIFE-INSTAPLAST PP-R производится в соответствии с нормами:

ISO 15874, DIN 4726, DIN 8077,  
DIN 8078, ГОСТ Р 52134-2003,  
ТУ 2248-024-70239139-2007

**ПРИМЕЧАНИЕ:** С учетом того, что в горячей воде при температуре 30 °C – 50 °C размножаются бактерии, включая вид *Legionella* (смертельно опасный для здоровья человека), рекомендуем кратковременный перегрев теплообменников горячей воды при температуре 60°C – 70°C, поэтому следует использовать исключительно трубы напорного ряда S 2,5 (PN20).

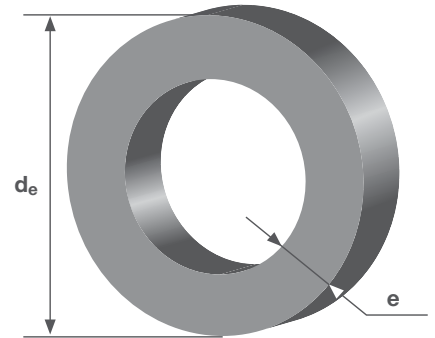

#### ТЕХНОЛОГИЯ PP-RCT В РАБОТЕ:

За счёт улучшенной молекулярной формулы:

##### 1. Увеличивается пропускная способность

Благодаря меньшей толщине стенок существенно увеличивается пропускная способность

Это позволяет использовать при проектировании и монтаже, решения с меньшими диаметрами трубы. Трубы обеспечивают более высокий расход или давление.

##### 2. Улучшается сопротивление сжатию при высоких температурах.

В результате нуклеаризации производственного материала, в PP-RCT образуются кристаллы меньшие по величине и в большем количестве, чем в случае PP-R. Это обеспечивает еще большую надежность в длительных применениях за счет повышенного сопротивления сжатию при высоких температурах.

##### 3. Уменьшается вес.

Благодаря меньшей толщине стенок существенно уменьшается вес труб

##### 4. Повышенная износостойкость

Благодаря специальной технологии изготовления PP-RCT стало возможным повышение максимально допустимых температур при более высоком усилии сжатия.

##### 5. Максимальные рабочие температуры

Новые напорные трубы PP-RCT являются революционным достижением нашего многолетнего исследования в области

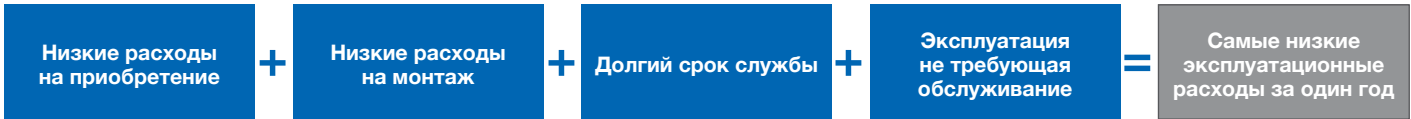

более надежных и эффективных полипропиленовых труб, пригодных почти для всех жидких сред. Максимальные рабочие температуры в сочетании с продолжительными нагрузками определяют использование продуктов PP-RCT в особенности при сооружении трубопроводов, и в других областях с высокими требованиями к используемым материалам.

### 1. 3. Экономические аспекты использования труб PP-R и PP-RCT

Использование пластмассовых труб приносит пользователю много преимуществ.

- Высокая устойчивость к возникновению минеральных отложений (способность самоочистки, постоянное живое сечение).
- Гибкость труб обеспечивает устойчивость к повреждениям при транспортировке и монтаже.
- Отсутствует риск повреждения микроорганизмами и плесенью или коррозии, вызванной блуждающими токами.

- Трубы также отличаются низким весом, что делает работу с трубами более быстрой, точной и безопасной.
- Снижает затраты на транспортировку и складирование.
- Низкие расходы на приобретение. Материал PP-R STABI BETA можно сваривать теми же методами как и материал PP-R.
- Низкие расходы на обслуживание

### Сравнительный график

Трубы Stabi из PP-RCT (Beta) наружное армирование алюминием, PN20 Трубы с внутренним армированием фиброй PP-R/PP-R-GF/PP-R SDR 6, PN20 Труба PP-R не армированная PN20

### Срок службы трубопровода PIPELIFE-INSTAPLAST PP-R

В молекулярной структуре пластмасс, подвергающихся постоянному воздействию нагрузки, происходит медленное перемещение полимерных цепей и тем самым их ориентация.

Первым следствием данного процесса является то, что модуль упругости для расчетов зависит от предполагаемой продолжительности нагрузки. Для более продолжительной эксплуатации модуль ниже, чем для кратковременного использования – этот факт отражают данные, указанные в ниже приведенной таблице температурной зависимости. Это значения, полученные в ходе продолжительных лабораторных испытаний, проверенных на практике и опубликованные в нормах EN и ISO, которые заимствуются, конечно же, и чешскими нормами ISO. Вторым следствием ориентации полимерных цепей является так называемая релаксация (ослабление). При механической нагрузке на трубу (давление, растяжение и т.п.) в стенах трубы возникает напряжение. Если нагрузка не является постоянной, то напряжение в стенах трубы со временем снизится (ослабится) до нуля и труба потом проявляет подобные свойства как до нагрузки. Прочность трубы не снижается и труба «не подвержена старению».

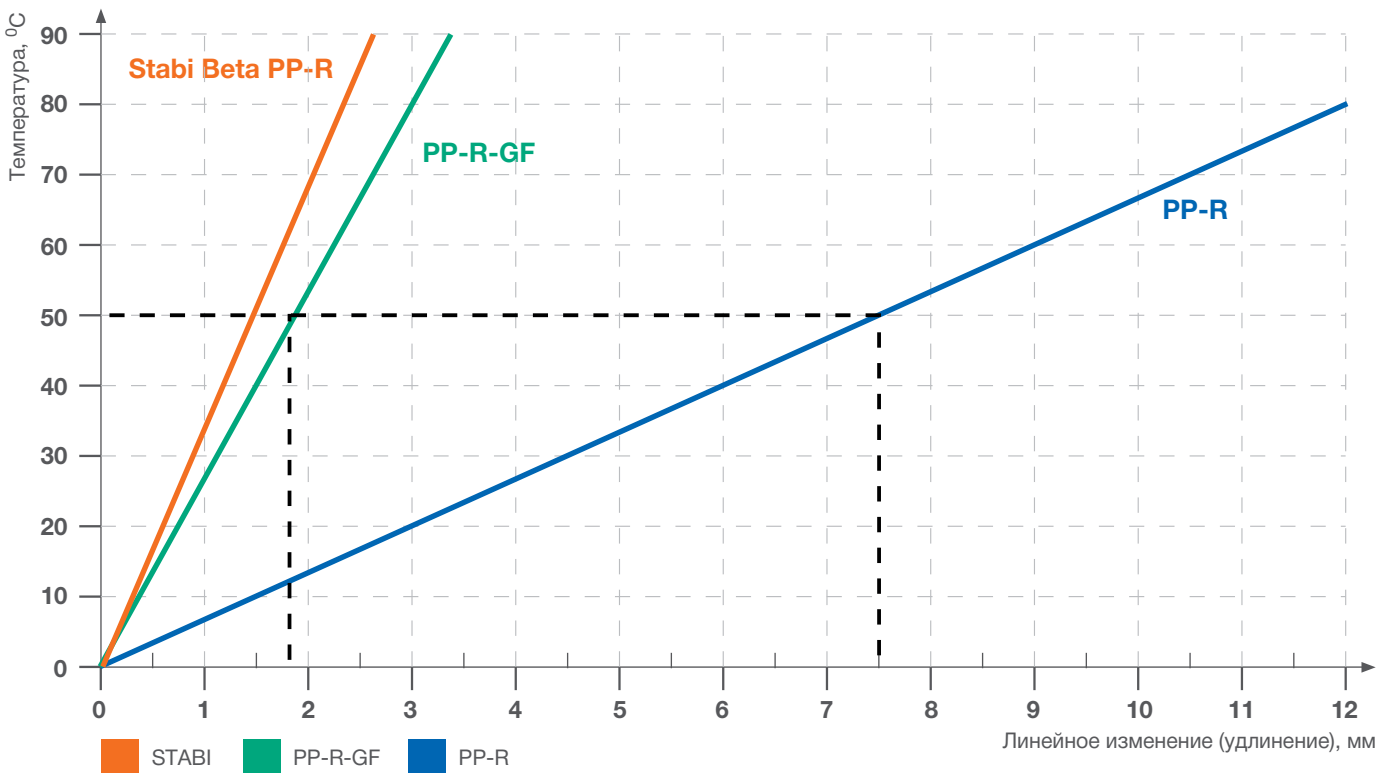



Таблица размеров труб для водопроводов согласно норме ISO EN ISO 15874

| Диаметр<br>(мм) | Толщина стенок трубы (мм) |             |             |                   |         |
|-----------------|---------------------------|-------------|-------------|-------------------|---------|
|                 | S5 (PN10)                 | S3,2 (PN16) | S2,5 (PN20) | PP-RCT STABI BETA | PP-R-GF |
| 16              | 1,8                       | 2,2         | 2,7         | 2,2               |         |
| 20              | 1,9                       | 2,8         | 3,4         | 2,8               | 3,4     |
| 25              | 2,3                       | 3,5         | 4,2         | 2,8               | 4,2     |
| 32              | 2,9                       | 4,4         | 5,4         | 3,6               | 5,4     |
| 40              | 3,7                       | 5,5         | 6,7         | 4,5               | 6,7     |
| 50              | 4,6                       | 6,9         | 8,3         | 5,6               | 8,3     |
| 63              | 5,8                       | 8,6         | 10,5        | 7,1               | 10,5    |
| 75              | 6,8                       | 10,3        | 12,5        | 8,4               |         |
| 90              | 8,2                       | 12,3        | 15,0        | 10,1              |         |
| 110             | 10,0                      | 15,1        | 18,3        | 12,3              |         |

Таблица зависимости температуры от давления и срока службы  
PP-R (MRS 8) и PP-RCT STABI BETA

| Температура (°C) | Срок службы (год) | Давление (Бар.) |             |             |                   |
|------------------|-------------------|-----------------|-------------|-------------|-------------------|
|                  |                   | S5 (PN10)       | S3,2 (PN16) | S2,5 (PN20) | PP-RCT STABI BETA |
| 10               | 1                 | 17,5            | 27,8        | 35,1        | 35,1              |
|                  | 5                 | 16,5            | 26,2        | 33,0        | 33,0              |
|                  | 10                | 16,1            | 25,6        | 32,2        | 32,2              |
|                  | 25                | 15,6            | 24,7        | 31,1        | 31,1              |
|                  | 50                | 15,2            | 24,1        | 30,3        | 30,3              |
| 20               | 1                 | 15,0            | 23,7        | 29,9        | 29,9              |
|                  | 5                 | 14,1            | 22,3        | 28,1        | 28,1              |
|                  | 10                | 13,7            | 21,7        | 27,4        | 27,4              |
|                  | 25                | 13,2            | 21,0        | 26,4        | 26,4              |
|                  | 50                | 12,9            | 20,4        | 25,7        | 25,7              |
| 30               | 1                 | 12,7            | 20,2        | 25,4        | 25,4              |
|                  | 5                 | 11,9            | 18,9        | 23,8        | 23,8              |
|                  | 10                | 11,6            | 18,4        | 23,2        | 23,2              |
|                  | 25                | 11,2            | 17,7        | 22,3        | 22,3              |
|                  | 50                | 10,9            | 17,2        | 21,7        | 21,7              |
| 40               | 1                 | 10,8            | 17,1        | 21,6        | 21,6              |
|                  | 5                 | 10,1            | 16,0        | 20,2        | 20,2              |
|                  | 10                | 9,8             | 15,5        | 19,6        | 19,6              |
|                  | 25                | 9,4             | 15,0        | 18,8        | 18,8              |
|                  | 50                | 9,2             | 14,5        | 18,3        | 18,3              |
| 50               | 1                 | 9,1             | 14,5        | 18,2        | 18,2              |
|                  | 5                 | 8,5             | 13,5        | 17,0        | 17,0              |
|                  | 10                | 8,2             | 13,1        | 16,5        | 16,5              |
|                  | 25                | 7,9             | 12,6        | 15,9        | 15,9              |
|                  | 50                | 7,7             | 12,2        | 15,4        | 15,4              |
| 60               | 1                 | 7,7             | 12,2        | 15,4        | 15,4              |
|                  | 5                 | 7,1             | 11,3        | 14,3        | 14,3              |
|                  | 10                | 6,9             | 11,0        | 13,9        | 13,9              |
|                  | 25                | 6,6             | 10,5        | 13,3        | 13,3              |
|                  | 50                | 6,4             | 10,2        | 12,9        | 12,9              |
| 70               | 1                 | 6,5             | 10,3        | 12,9        | 12,9              |
|                  | 5                 | 6,0             | 9,5         | 12,0        | 12,0              |
|                  | 10                | 5,8             | 9,2         | 11,6        | 11,6              |
|                  | 25                | 5,0             | 8,0         | 10,0        | 10,0              |
|                  | 50                | 4,2             | 6,7         | 8,5         | 8,5               |
| 80               | 1                 | 5,4             | 8,6         | 10,8        | 10,8              |
|                  | 5                 | 4,8             | 7,6         | 9,6         | 9,6               |
|                  | 10                | 4,0             | 6,4         | 8,1         | 8,1               |
|                  | 25                | 3,2             | 5,1         | 6,5         | 6,5               |
| 90               | 1                 | 3,8             | 6,1         | 7,6         | 7,6               |
|                  | 5                 | 2,6             | 4,1         | 5,2         | 5,2               |

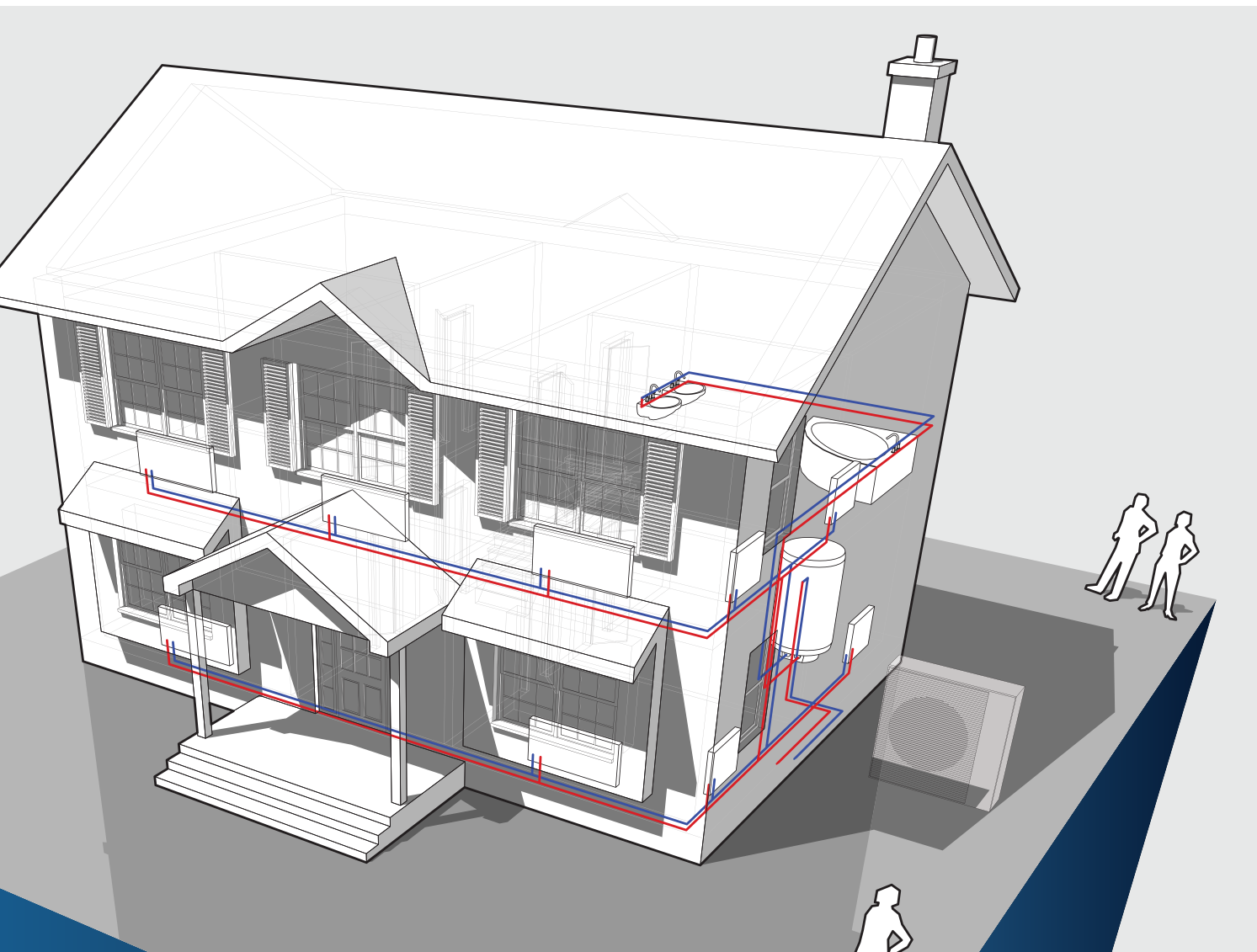
Приведенные в таблице значения установлены с учетом коэффициента безопасности k = 1,5 согласно норме DIN 8077, данный коэффициент используется для расчета внутренних водопроводных сетей. Обозначенная область рекомендуется для сетей горячей воды.

# PIPELIFE-INSTAPLAST PP-R – ТРУБЫ

## Труба полипропиленовая PipeLife S5/SDR11 (PN10)



Длина трубы – 4 м.

Труба однослойная напорная полипропиленовая PipeLife PN10 – для систем холодного водоснабжения с температурой воды до +20°C, номинальное давление 10 бар

| D, mm | t, mm | l, mm | Артикул   | Упаковка, шт. | Вес, кг/м |
|-------|-------|-------|-----------|---------------|-----------|
| 16    | 1,8   | 4000  | 510121.01 | 1/25          | 0,080     |
| 20    | 1,9   | 4000  | 510129.01 | 1/25          | 0,139     |
| 25    | 2,3   | 4000  | 510134.01 | 1/25          | 0,176     |
| 32    | 2,9   | 4000  | 510139.01 | 1/10          | 0,267     |
| 40    | 3,7   | 4000  | 510144.01 | 1/10          | 0,412     |
| 50    | 4,6   | 4000  | 510149.01 | 1/4           | 0,638     |
| 63    | 5,8   | 4000  | 510154.01 | 1/2           | 1,010     |
| 75    | 6,8   | 4000  | 510159.01 | 1/2           | 1,420     |
| 90    | 8,2   | 4000  | 510164.01 | 1/1           | 2,030     |
| 110   | 10,0  | 4000  | 510169.01 | 1/1           | 3,010     |

## Труба полипропиленовая PipeLife S3,2/SDR7,4 (PN16)



Длина трубы – 4 м.

Труба однослойная напорная полипропиленовая PipeLife PN16 – для систем холодного водоснабжения с температурой воды до +60°C, номинальное давление 16 бар

| D, mm | t, mm | l, mm | Артикул   | Упаковка, шт. | Вес, кг/м |
|-------|-------|-------|-----------|---------------|-----------|
| 16    | 2,2   | 4000  | 510122.01 | 1/25          | 0,080     |
| 20    | 2,8   | 4000  | 510130.01 | 1/25          | 0,139     |
| 25    | 3,5   | 4000  | 510135.01 | 1/25          | 0,176     |
| 32    | 4,4   | 4000  | 510140.01 | 1/10          | 0,267     |
| 40    | 5,5   | 4000  | 510145.01 | 1/10          | 0,412     |
| 50    | 6,9   | 4000  | 510150.01 | 1/4           | 0,638     |
| 63    | 8,6   | 4000  | 510155.01 | 1/2           | 1,010     |
| 75    | 10,3  | 4000  | 510160.01 | 1/2           | 1,420     |
| 90    | 12,3  | 4000  | 510165.01 | 1/1           | 2,030     |
| 110   | 15,1  | 4000  | 510170.01 | 1/1           | 3,010     |

## Труба полипропиленовая PipeLife S2,5/SDR6 (PN20)



Длина трубы – 4 м.

Труба однослойная напорная полипропиленовая PipeLife PN20 – для систем холодного водоснабжения с температурой воды до +75°C, номинальное давление 20 бар

| D, mm | t, mm | l, mm | Артикул   | Упаковка, шт. | Вес, кг/м |
|-------|-------|-------|-----------|---------------|-----------|
| 16    | 2,7   | 4000  | 510123.01 | 1/25          | 0,110     |
| 20    | 3,4   | 4000  | 510131.01 | 1/25          | 0,172     |
| 25    | 4,2   | 4000  | 510136.01 | 1/25          | 0,266     |
| 32    | 5,4   | 4000  | 510141.01 | 1/10          | 0,434     |
| 40    | 6,7   | 4000  | 510146.01 | 1/10          | 0,671     |
| 50    | 8,3   | 4000  | 510151.01 | 1/4           | 1,050     |
| 63    | 10,5  | 4000  | 510156.01 | 1/2           | 1,650     |
| 75    | 12,5  | 4000  | 510161.01 | 1/2           | 2,340     |
| 90    | 15,0  | 4000  | 510166.01 | 1/1           | 3,360     |
| 110   | 18,3  | 4000  | 510171.01 | 1/1           | 5,040     |

**Труба армированная  
алюминиевой фольгой  
BETA PP-RCT S4/SDR9  
(PN20)**

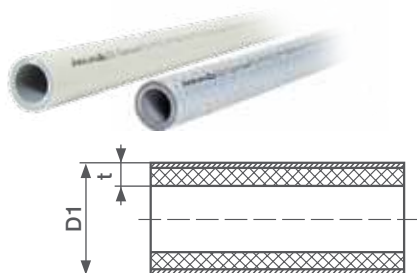

Длина трубы – 4 м.

Труба многослойная напорная полипропиленовая PipeLife PN20, армированная перфорированной алюминиевой фольгой – для систем горячего водоснабжения и закрытых систем централизованного или децентрализованного отопления с температурой воды до +90°C, номинальное давление 20 бар

| D, mm | D1, mm | t, mm | l, mm | Артикул   | Упаковка, шт. | Вес, кг/м |
|-------|--------|-------|-------|-----------|---------------|-----------|
| 16    | 17,7   | 2,50  | 4000  | 590100.01 | 1/25          | 0,130     |
| 20    | 21,8   | 2,80  | 4000  | 590101.01 | 1/20          | 0,218     |
| 25    | 26,8   | 2,80  | 4000  | 590102.01 | 1/10          | 0,294     |
| 32    | 33,8   | 3,60  | 4000  | 590103.01 | 1/5           | 0,454     |
| 40    | 41,8   | 4,50  | 4000  | 590104.01 | 1/5           | 0,644     |
| 50    | 51,8   | 5,60  | 4000  | 590105.01 | 1/4           | 0,935     |
| 63    | 65,0   | 7,10  | 4000  | 590106.01 | 1/2           | 1,465     |
| 75    | 77,0   | 8,40  | 4000  | 590107.01 | 1/1           | 1,929     |
| 90    | 92,7   | 10,10 | 4000  | 590108.01 | 1/1           | 3,011     |
| 110   | 113,0  | 12,30 | 4000  | 590109.01 | 1/1           | 4,288     |

**Труба армированная  
стекловолокном PipeLife  
PP-R-GF SDR6 (PN 20)**

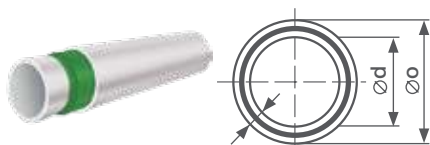

Труба многослойная напорная полипропиленовая PipeLife (SDR6), армированная стекловолокном — для систем горячего водоснабжения и закрытых систем централизованного или децентрализованного отопления

| D, mm     | SDR6 | Артикул   | Упаковка, шт. | Вес, кг/м |
|-----------|------|-----------|---------------|-----------|
| 20 x 3,4  | 3,4  | 590001.01 |               | 0,186/100 |
| 25 x 4,2  | 4,2  | 590002.01 |               | 0,286/100 |
| 32 x 5,4  | 5,4  | 590003.01 |               | 0,467/40  |
| 40 x 6,7  | 6,7  | 590004.01 |               | 0,723/40  |
| 50 x 8,3  | 8,3  | 590005.01 |               | 1,122/16  |
| 63 x 10,5 | 10,5 | 590006.01 |               | 1,783/8   |

**Труба полипропиленовая  
в бухтах**

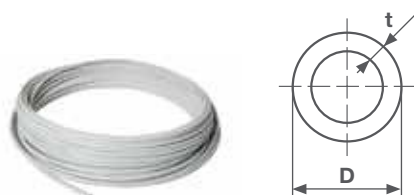

Труба поставляется в бухтах.

| D, mm | t, mm | PN16/<br>PN20 | Артикул   | Упаковка, шт. | Вес, кг/м |
|-------|-------|---------------|-----------|---------------|-----------|
| 16    | 2,2   |               | 510022.01 | 100/100       | 0,098     |
| 16    | 2,7   |               | 510023.01 | 100/100       | 0,110     |
| 20    | 1,9   |               | 510029.01 | 100/100       | 0,139     |
| 20    | 2,8   |               | 510030.01 | 100/100       | 0,148     |
| 20    | 3,4   |               | 510031.01 | 100/100       | 0,172     |
| 25    | 3,5   |               | 510035.01 | 100/100       | 0,230     |
| 25    | 4,2   |               | 510036.01 | 100/100       | 0,266     |



# PIPELIFE-INSTARLAST PP-R – ФИТИНГИ

Отвод 45°

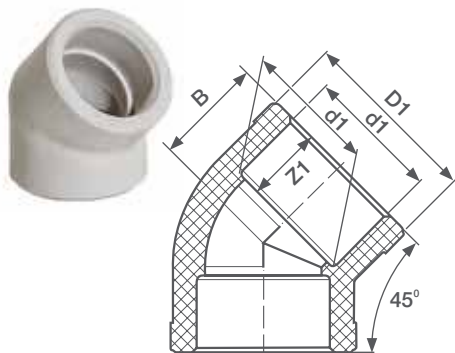

| Типоразмер | d1, mm | B, mm | Z1, mm | Артикул   | Упаковка, шт. | Вес, кг/шт. |
|------------|--------|-------|--------|-----------|---------------|-------------|
| 16         | 15,5   | 18,00 | 13,3   | 520101.01 | 50/200        | 0,008       |
| 20         | 19,5   | 18,70 | 14,5   | 520102.01 | 50/500        | 0,019       |
| 25         | 24,5   | 21,20 | 16,0   | 520103.01 | 50/300        | 0,023       |
| 32         | 31,5   | 39,00 | 18,1   | 520104.01 | 20/100        | 0,036       |
| 40         | 39,4   | 38,00 | 20,5   | 520105.01 | 5/25          | 0,060       |
| 50         | 49,4   | 46,00 | 23,5   | 520106.01 | 5/20          | 0,101       |
| 63         | 62,5   | 50,00 | 27,4   | 520107.01 | 5/10          | 0,208       |
| 75         | 74,9   | 48,50 | 31,0   | 520108.01 | 2/6           | 0,402       |
| 90         | 89,9   | 56,20 | 35,5   | 520109.01 | 1/6           | 0,685       |
| 110        | 110,0  | 66,30 | 41,5   | 520110.01 | 1/5           | 1,025       |

Отвод 90°

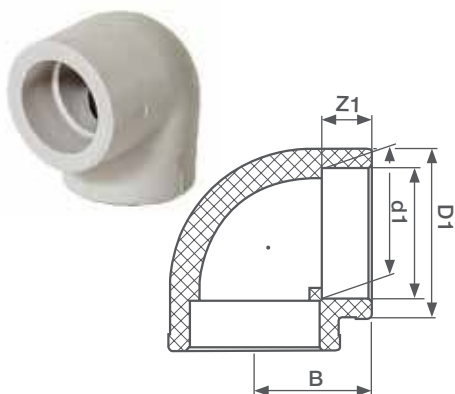

| Типоразмер | d1, mm | B, mm | Z1, mm | Артикул   | Упаковка, шт. | Вес, кг/шт. |
|------------|--------|-------|--------|-----------|---------------|-------------|
| 16         | 15,5   | 22,50 | 13,3   | 520201.01 | 50/250        | 0,008       |
| 20         | 19,5   | 28,00 | 14,5   | 520202.01 | 50/400        | 0,015       |
| 25         | 24,5   | 29,95 | 16,0   | 520203.01 | 50/250        | 0,028       |
| 32         | 31,5   | 40,00 | 18,1   | 520204.01 | 20/100        | 0,050       |
| 40         | 39,4   | 40,00 | 20,5   | 520205.01 | 5/70          | 0,084       |
| 50         | 49,4   | 48,00 | 23,5   | 520206.01 | 5/40          | 0,141       |
| 63         | 62,5   | 58,70 | 27,4   | 520207.01 | 5/20          | 0,258       |
| 75         | 74,9   | 70,50 | 31,0   | 520208.01 | 2/6           | 0,455       |
| 90         | 89,9   | 81,50 | 35,5   | 520209.01 | 1/4           | 0,788       |
| 110        | 110,0  | 98,10 | 41,5   | 520210.01 | 1/4           | 1,376       |

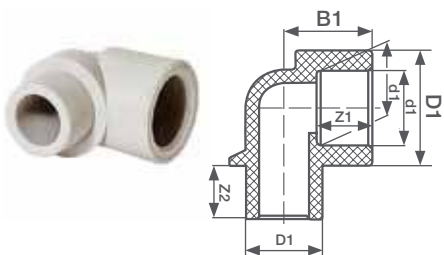
Отвод 90°/45°  
внутренний/наружный

| Типоразмер | d1, mm | B, mm | Z1, mm | D2, mm | Z2, mm | Артикул   | Упаковка, шт. | Вес, кг/шт. |
|------------|--------|-------|--------|--------|--------|-----------|---------------|-------------|
| 20         | 19,5   | 23,0  | 14,5   | 20,0   | 14,0   | 520301.01 | 50/300        | 0,014       |
| 25         | 24,5   | 32,5  | 16,0   | 25,0   | 16,0   | 520302.01 | 50/250        | 0,026       |

| Типоразмер | d1, mm | B, mm | Z1, mm | D2, mm | Z2, mm | Артикул   | Упаковка, шт. | Вес, кг/шт. |
|------------|--------|-------|--------|--------|--------|-----------|---------------|-------------|
| 20         |        |       |        |        |        | 520330.01 | 20            | 0,014       |

Тройник

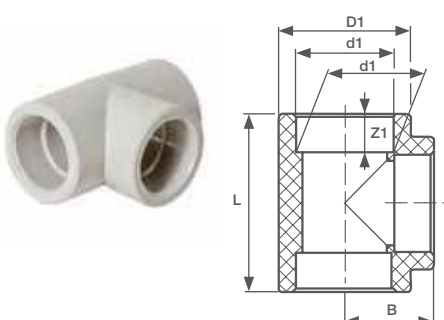

| Типоразмер | d1, mm | B, mm | Z1, mm | L, mm | Артикул   | Упаковка, шт. | Вес, кг/шт. |
|------------|--------|-------|--------|-------|-----------|---------------|-------------|
| 16         | 15,5   | 22,0  | 13,3   | 44,0  | 530201.01 | 50/250        | 0,012       |
| 20         | 19,5   | 26,0  | 14,5   | 54,0  | 530202.01 | 50/300        | 0,021       |
| 25         | 24,5   | 27,0  | 16,0   | 65,0  | 530203.01 | 50/150        | 0,035       |
| 32         | 31,5   | 36,0  | 18,1   | 78,0  | 530204.01 | 20/100        | 0,063       |
| 40         | 39,4   | 42,0  | 20,5   | 94,0  | 530205.01 | 10/50         | 0,114       |
| 50         | 49,4   | 50,0  | 23,5   | 114,0 | 530206.01 | 5/30          | 0,200       |
| 63         | 62,5   | 70,0  | 27,4   | 140,0 | 530207.01 | 5/15          | 0,448       |
| 75         | 74,9   | 70,0  | 31,0   | 142,0 | 530208.01 | 1/5           | 0,527       |
| 90         | 89,9   | 81,3  | 35,5   | 162,6 | 530209.01 | 1/6           | 0,940       |
| 110        | 110,0  | 97,5  | 41,5   | 195,0 | 530210.01 | 1/4           | 1,590       |

**Тройник переходной**

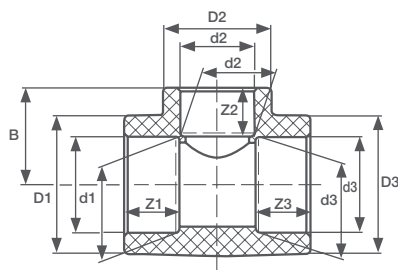

| Типо-размер | d1, mm | d2, mm | Z1, mm | Z2, mm | B, mm | L, mm | Артикул   | Упаковка, шт. | Вес, кг/шт. |
|-------------|--------|--------|--------|--------|-------|-------|-----------|---------------|-------------|
| 16x20x16    | 15,5   | 19,5   | 13,3   | 14,5   | 27,0  | 46,0  | 530301.01 | 20/100        | 0,017       |
| 20x20x16    | 19,5   | 19,5   | 14,5   | 14,5   | 27,0  | 51,0  | 530304.01 | 20/200        | 0,025       |
| 20x16x20    | 19,5   | 15,5   | 14,5   | 13,3   | 26,0  | 54,0  | 530305.01 | 50/300        | 0,026       |
| 20x25x20    | 19,5   | 24,5   | 14,5   | 16,0   | 27,0  | 64,0  | 530306.01 | 50/150        | 0,033       |
| 25x20x25    | 24,5   | 19,5   | 16,0   | 14,5   | 33,0  | 60,0  | 530307.01 | 50/150        | 0,036       |
| 25x25x20    | 24,5   | 24,5   | 16,0   | 16,0   | 27,0  | 64,0  | 530308.01 | 50/150        | 0,038       |
| 25x32x25    | 24,5   | 31,5   | 16,0   | 18,1   | 36,0  | 76,0  | 530309.01 | 50/150        | 0,049       |
| 25x20x20    | 24,5   | 19,5   | 16,0   | 14,5   | 30,0  | 60,0  | 530310.01 | 10/100        | 0,035       |
| 32x20x32    | 31,5   | 19,5   | 18,1   | 14,5   | 32,0  | 69,0  | 530311.01 | 50/100        | 0,045       |
| 32x20x25    | 31,5   | 19,5   | 18,1   | 14,5   | 32,0  | 69,0  | 530312.01 | 50/100        | 0,047       |
| 32x25x32    | 31,5   | 24,5   | 18,1   | 16,0   | 33,0  | 70,0  | 530313.01 | 50/100        | 0,049       |
| 32x32x25    | 31,5   | 31,5   | 18,1   | 18,1   | 39,0  | 77,0  | 530314.01 | 50/100        | 0,061       |
| 32x40x32    | 31,5   | 39,4   | 18,1   | 20,5   | 44,5  | 89,0  | 530315.01 | 10/50         | 0,081       |
| 40x20x40    | 39,4   | 19,5   | 20,5   | 14,5   | 36,0  | 78,0  | 530316.01 | 10/60         | 0,083       |
| 40x25x40    | 39,4   | 24,5   | 20,5   | 16,0   | 37,5  | 81,0  | 530317.01 | 10/60         | 0,104       |
| 40x32x40    | 39,4   | 31,5   | 20,5   | 18,1   | 43,5  | 90,0  | 530318.01 | 10/50         | 0,103       |
| 50x32x50    | 49,4   | 31,5   | 23,5   | 18,1   | 42,5  | 80,0  | 530320.01 | 5/30          | 0,146       |
| 50x40x50    | 49,4   | 39,4   | 23,5   | 20,5   | 57,5  | 114,0 | 530321.01 | 5/15          | 0,223       |
| 63x32x63    | 62,5   | 31,5   | 27,4   | 18,1   | 52,0  | 92,0  | 530324.01 | 5/15          | 0,259       |
| 63x40x63    | 62,5   | 39,4   | 27,4   | 20,5   | 53,0  | 92,0  | 530323.01 | 5/15          | 0,260       |
| 63x50x63    | 62,5   | 49,4   | 27,4   | 23,5   | 66,5  | 140,0 | 530325.01 | 5/15          | 0,414       |
| 75x50x75    | 74,9   | 49,4   | 31,0   | 23,5   | 70,5  | 142,0 | 530326.01 | 2/10          | 0,496       |
| 75x63x75    | 74,9   | 62,5   | 31,0   | 27,4   | 70,0  | 142,0 | 530327.01 | 2/8           | 0,531       |
| 90x63x90    | 89,9   | 62,5   | 35,5   | 27,4   | 73,3  | 136,0 | 530329.01 | 2/6           | 0,727       |
| 90x75x90    | 89,9   | 74,9   | 35,5   | 31,0   | 76,8  | 148,0 | 530330.01 | 2/6           | 0,805       |
| 110x63x110  | 110,0  | 62,5   | 41,5   | 27,4   | 83,0  | 148,0 | 530333.01 | 1/5           | 1,076       |
| 110x75x110  | 110,0  | 74,9   | 41,5   | 31,0   | 86,6  | 160,0 | 530334.01 | 1/4           | 1,170       |
| 110x90x110  | 110,0  | 89,9   | 41,5   | 35,5   | 91,2  | 175,0 | 530335.01 | 1/4           | 1,270       |

**Тройник угловой**

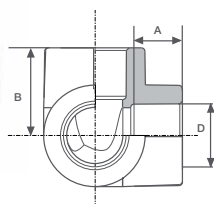

| Типо-размер | d1, mm | Z1, mm | B, mm | Артикул   | Упаковка, шт. | Вес, кг/шт. |
|-------------|--------|--------|-------|-----------|---------------|-------------|
| 20x20x20    | 19,5   | 14,5   | 25,0  | 530102.01 | 10/50         | 0,030       |

**Крестовина**

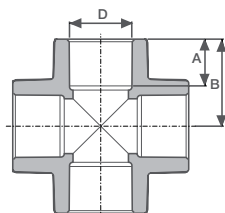

| Типо-размер | d1, mm | L, mm | B, mm | Артикул   | Упаковка, шт. | Вес, кг/шт. |
|-------------|--------|-------|-------|-----------|---------------|-------------|
| 20          | 19,5   | 51,0  | 25,5  | 530401.01 | 25/100        | 0,022       |
| 25          | 24,5   | 58,0  | 29,0  | 530402.01 | 25/100        | 0,037       |
| 32          | 31,5   | 69,0  | 34,5  | 530403.01 | 10/50         | 0,064       |
| 40/25       | 39,4   | 67,0  | 33,5  | 530413.01 | 10/50         | 0,075       |

## Муфта

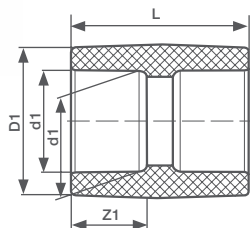

| Типоразмер | d1, мм | Z1, мм | L, мм | Артикул   | Упаковка, шт. | Вес, кг/шт. |
|------------|--------|--------|-------|-----------|---------------|-------------|
| 16         | 15,5   | 13,3   | 28,0  | 540101.01 | 50/250        | 0,006       |
| 20         | 19,5   | 14,5   | 30,0  | 540102.01 | 50/600        | 0,011       |
| 25         | 24,5   | 16,0   | 40,0  | 540103.01 | 50/350        | 0,019       |
| 32         | 31,5   | 18,1   | 46,0  | 540104.01 | 20/240        | 0,024       |
| 40         | 39,4   | 20,5   | 53,5  | 540105.01 | 20/100        | 0,053       |
| 50         | 49,4   | 23,5   | 62,0  | 540106.01 | 10/70         | 0,095       |
| 63         | 62,5   | 27,4   | 62,0  | 540107.01 | 5/30          | 0,120       |
| 75         | 74,9   | 31,0   | 71,5  | 540108.01 | 1/25          | 0,260       |
| 90         | 89,9   | 35,5   | 76,0  | 540109.01 | 1/16          | 0,436       |
| 110        | 110,0  | 41,5   | 90,0  | 540110.01 | 1/10          | 0,614       |

## Муфта переходная внутренняя/наружная

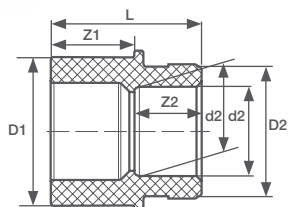

| Типоразмер | D1, мм | d2, мм | Z1, мм | Z2, мм | L, мм | Артикул   | Упаковка, шт. | Вес, кг/шт. |
|------------|--------|--------|--------|--------|-------|-----------|---------------|-------------|
| 20/16      | 20,0   | 15,5   | 32,0   | 13,3   | 32,0  | 540202.01 | 50/250        | 0,006       |
| 25/20      | 25,0   | 19,5   | 16,5   | 14,5   | 32,0  | 540203.01 | 50/500        | 0,010       |
| 32/20      | 32,0   | 19,5   | 18,0   | 14,5   | 32,5  | 540204.01 | 50/200        | 0,017       |
| 32/25      | 32,0   | 24,5   | 18,0   | 16,0   | 38,0  | 540205.01 | 50/300        | 0,020       |
| 40/20      | 40,0   | 19,5   | 20,5   | 14,5   | 34,0  | 540206.01 | 10/50         | 0,018       |
| 40/25      | 40,0   | 24,5   | 20,5   | 16,0   | 35,5  | 540207.01 | 10/50         | 0,019       |
| 40/32      | 40,0   | 31,5   | 18,5   | 18,1   | 39,0  | 540208.01 | 20/100        | 0,021       |
| 50/32      | 50,0   | 31,5   | 29,5   | 18,1   | 62,0  | 540209.01 | 10/50         | 0,044       |
| 50/40      | 50,0   | 39,4   | 29,5   | 20,5   | 66,0  | 540210.01 | 10/50         | 0,054       |
| 63/32      | 63,0   | 31,5   | 35,0   | 18,1   | 75,5  | 540211.01 | 10/70         | 0,093       |
| 63/40      | 63,0   | 39,4   | 28,5   | 20,5   | 65,0  | 540212.01 | 10/70         | 0,083       |
| 63/50      | 63,0   | 49,4   | 28,5   | 23,5   | 62,5  | 540213.01 | 10/70         | 0,093       |
| 75/50      | 75,0   | 49,4   | 30,0   | 23,5   | 57,5  | 540217.01 | 2/20          | 0,121       |
| 75/63      | 75,0   | 62,5   | 30,0   | 27,4   | 65,0  | 540214.01 | 1/25          | 0,178       |
| 90/63      | 90,0   | 63,0   | 27,4   |        | 77,9  | 840215.01 | 1/25          | 0,240       |
| 90/75      | 90,0   | 75,0   | 31,4   |        | 80,5  | 840216.01 | 1/5           | 0,270       |
| 110/75     | 110,0  | 75,0   | 30,0   |        | 64,0  | 840219.01 | 1/1           | 0,300       |
| 110/90     | 110,0  | 90,0   | 35,5   |        | 92,5  | 840220.01 | 1/9           | 0,500       |

## Муфта переходная внутренняя/внутренняя

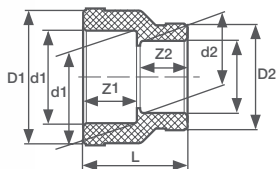

| Типоразмер | D1, мм | d2, мм | Z1, мм | Z2, мм | L, мм | Артикул   | Упаковка, шт. | Вес, кг/шт. |
|------------|--------|--------|--------|--------|-------|-----------|---------------|-------------|
| 20/16      | 19,5   | 15,5   | 14,5   | 13,3   | 30,0  | 540301.01 | 50/250        | 0,010       |
| 25/20      | 24,5   | 19,5   | 16,0   | 14,5   | 32,0  | 540302.01 | 50/450        | 0,012       |
| 32/20      | 31,5   | 19,5   | 18,1   | 14,5   | 39,0  | 540306.01 | 50/250        | 0,025       |
| 32/25      | 31,5   | 24,5   | 18,1   | 16,0   | 35,0  | 540303.01 | 50/250        | 0,017       |
| 40/32      | 39,4   | 31,5   | 20,5   | 18,1   | 40,0  | 540304.01 | 10/100        | 0,031       |
| 50/40      | 49,4   | 39,4   | 23,5   | 20,5   | 46,0  | 540305.01 | 10/100        | 0,054       |

## Компенсирующая петля S2,5 (PN 20)

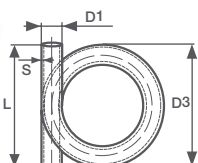

| Типоразмер | D1, мм | L, мм | D3, мм | Артикул   | Упаковка, шт. | Вес, кг/шт. |
|------------|--------|-------|--------|-----------|---------------|-------------|
| 16/PN 20   | 16,0   | 330,0 | 170,0  | 520500.01 | 10/10         | 0,150       |
| 20/PN 20   | 20,0   | 480,0 | 185,0  | 520501.01 | 10/10         | 0,181       |
| 25/PN 20   | 25,0   | 490,0 | 205,0  | 520502.01 | 10/10         | 0,280       |
| 32/PN 20   | 32,0   | 450,0 | 210,0  | 520503.01 | 5/5           | 0,478       |
| 40/PN 20   | 40,0   | 510,0 | 235,0  | 520504.01 | 5/3           | 0,738       |

### Перекрещивание S2,5 (PN20)

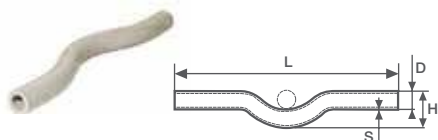

| Типоразмер | D, mm | L, mm | H, mm | Артикул   | Упаковка, шт. | Вес, кг/шт. |
|------------|-------|-------|-------|-----------|---------------|-------------|
| 16/PN 20   | 16,0  | 400,0 | 35,0  | 520400.01 | 10/10         | 0,042       |
| 20/PN 20   | 20,0  | 400,0 | 45,0  | 520402.01 | 10/50         | 0,059       |
| 25/PN 20   | 25,0  | 400,0 | 50,0  | 520407.01 | 10/50         | 0,106       |
| 32/PN 20   | 32,0  | 400,0 | 70,0  | 520412.01 | 5/20          | 0,167       |
| 40/PN 20   | 40,0  | 460,0 | 85,0  | 520414.01 | 5/20          | 0,251       |

### Заглушка

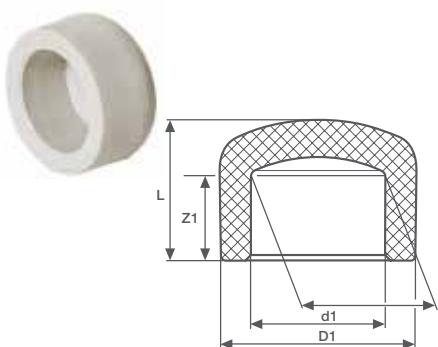

| Типоразмер | D1, mm | Z1, mm | L, mm | Артикул   | Упаковка, шт. | Вес, кг/шт. |
|------------|--------|--------|-------|-----------|---------------|-------------|
| 16         | 15,5   | 13,3   | 16,0  | 560201.01 | 50/400        | 0,004       |
| 20         | 19,5   | 14,5   | 24,0  | 560202.01 | 50/200        | 0,006       |
| 25         | 24,5   | 16,0   | 25,0  | 560203.01 | 50/200        | 0,011       |
| 32         | 31,5   | 18,1   | 26,2  | 560204.01 | 10/100        | 0,016       |
| 40         | 39,4   | 20,5   | 30,8  | 560205.01 | 5/25          | 0,040       |
| 50         | 49,4   | 23,5   | 35,4  | 560206.01 | 5/25          | 0,074       |
| 63         | 62,5   | 27,4   | 44,0  | 560207.01 | 5/25          | 0,150       |
| 75         | 74,9   | 31,0   | 58,2  | 560208.01 | 5/20          | 0,254       |
| 90         | 89,9   | 35,5   | 66,0  | 560209.01 | 2/6           | 0,364       |
| 110        | 110,0  | 41,5   | 79,0  | 560210.01 | 2/8           | 0,602       |

### Заглушка внутренняя

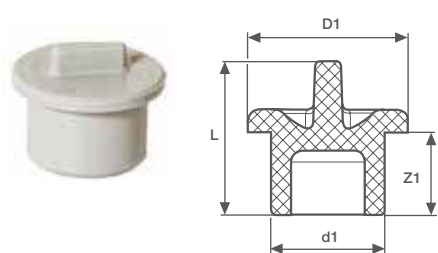

| Типоразмер | D1, mm | Z1, mm | L, mm | Артикул   | Упаковка, шт. | Вес, кг/шт. |
|------------|--------|--------|-------|-----------|---------------|-------------|
| 16         | 16,0   | 13,0   | 25,0  | 560301.01 | 50/200        | 0,003       |
| 20         | 20,0   | 14,5   | 29,0  | 560302.01 | 30/150        | 0,006       |
| 25         | 25,0   | 16,0   | 31,0  | 560303.01 | 50/200        | 0,009       |
| 32         | 32,0   | 23,0   | 36,5  | 560304.01 | 10/100        | 0,013       |
| 40         | 40,0   | 26,0   | 39,0  | 560305.01 | 10/100        | 0,021       |
| 50         | 50,0   | 24,0   | 59,0  | 560306.01 | 10/50         | 0,064       |

### Пробка с резьбой

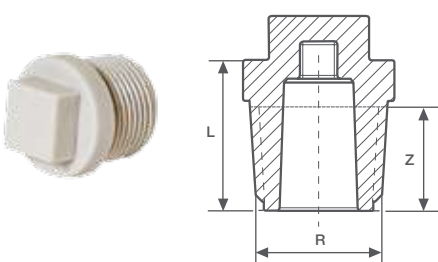

| Типоразмер | Z, mm | L, mm | Артикул   | Упаковка, шт. | Вес, кг/шт. |
|------------|-------|-------|-----------|---------------|-------------|
| 1/2"       | 17,5  | 24,0  | 560317.01 | ● 50/250      | 0,006       |
| 1/2"       | 17,5  | 24,0  | 560318.01 | ● 50/250      | 0,006       |
| 1/2"       | 17,5  | 24,0  | 560319.01 | ● 50/250      | 0,006       |
| 3/4"       | 18,0  | 24,0  | 560320.01 | ● 50/500      | 0,009       |

### Монтажная заглушка с уплотнением

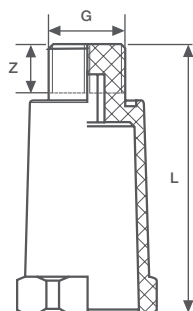

| Типоразмер | Z, mm | L, mm | Артикул   | Упаковка, шт. | Вес, кг/шт. |
|------------|-------|-------|-----------|---------------|-------------|
| 1/2"       | 12,0  | 70,0  | 560324.01 | ● 10/250      | 0,020       |
| 1/2"       | 12,0  | 70,0  | 560326.01 | ● 10/250      | 0,020       |
| 1/2"       | 12,0  | 70,0  | 560327.01 | ● 10/250      | 0,020       |

### Муфта комбинированная НР

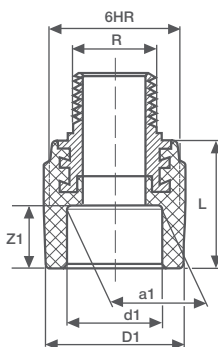

| Типоразмер | d1, mm | Z1, mm | L, mm | Артикул   | Упаковка, шт. | Вес, кг/шт. |
|------------|--------|--------|-------|-----------|---------------|-------------|
| 16x3/8"    | 15,5   | 13,3   | 29,5  | 570402.01 | 10/50         | 0,050       |
| 16x1/2"    | 15,5   | 13,3   | 34,0  | 570403.01 | 10/50         | 0,063       |
| 20x3/8"    | 19,5   | 14,5   | 32,5  | 570417.01 | 10/100        | 0,052       |
| 20x1/2"    | 19,5   | 14,5   | 37,5  | 570404.01 | 10/150        | 0,065       |
| 20x3/4"    | 19,5   | 14,5   | 41,0  | 570405.01 | 10/100        | 0,113       |
| 25x1/2"    | 24,5   | 16,0   | 35,0  | 570406.01 | 10/50         | 0,069       |
| 25x3/4"    | 24,5   | 16,0   | 42,5  | 570407.01 | 10/100        | 0,115       |
| 32x3/4"    | 31,5   | 18,1   | 45,0  | 570408.01 | 5/50          | 0,129       |
| 32x1"      | 31,5   | 18,1   | 45,0  | 570409.01 | 4/60          | 0,145       |
| 40x5/4"    | 39,4   | 20,5   | 52,0  | 570410.01 | 4/40          | 0,365       |
| 50x6/4"    | 49,4   | 23,5   | 55,0  | 570411.01 | 4/20          | 0,521       |
| 63x2"      | 62,5   | 27,4   | 71,0  | 570412.01 | 2/14          | 0,750       |
| 75x2 1/2"  | 74,9   | 31,0   | 80,0  | 570413.01 | 1/9           | 1,288       |
| 90x3"      | 89,9   | 35,5   | 86,5  | 570414.01 | 1/6           | 1,715       |

### Муфта комбинированная ВР

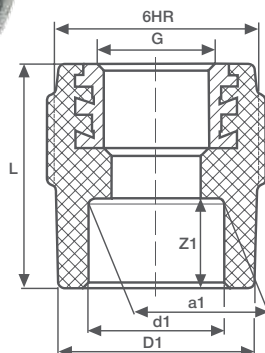

| Типоразмер | d1, mm | Z1, mm | L, mm | Артикул   | Упаковка, шт. | Вес, кг/шт. |
|------------|--------|--------|-------|-----------|---------------|-------------|
| 16x3/8"    | 15,5   | 13,3   | 30,0  | 580402.01 | 10/100        | 0,034       |
| 16x1/2"    | 15,5   | 13,3   | 33,0  | 580403.01 | 10/50         | 0,050       |
| 20x3/8"    | 19,5   | 14,5   | 32,5  | 580417.01 | 10/100        | 0,041       |
| 20x1/2"    | 19,5   | 14,5   | 37,5  | 580404.01 | 10/200        | 0,042       |
| 20x3/4"    | 19,5   | 14,5   | 41,0  | 580405.01 | 10/100        | 0,058       |
| 25x1/2"    | 24,5   | 16,0   | 40,0  | 580406.01 | 10/50         | 0,043       |
| 25x3/4"    | 24,5   | 16,0   | 42,5  | 580407.01 | 10/100        | 0,058       |
| 32x3/4"    | 31,5   | 18,1   | 45,0  | 580408.01 | 5/40          | 0,075       |
| 32x1"      | 31,5   | 18,1   | 45,0  | 580409.01 | 5/60          | 0,125       |
| 40x5/4"    | 39,4   | 20,5   | 53,0  | 580410.01 | 5/40          | 0,359       |
| 50x6/4"    | 49,4   | 23,5   | 69,0  | 580411.01 | 5/20          | 0,414       |
| 63x2"      | 62,5   | 27,4   | 92,0  | 580412.01 | 2/14          | 0,662       |
| 75x2 1/2"  | 74,9   | 31,0   | 106,0 | 580413.01 | 2/8           | 1,075       |
| 90x3"      | 89,9   | 35,5   | 99,5  | 580414.01 | 1/6           | 1,623       |

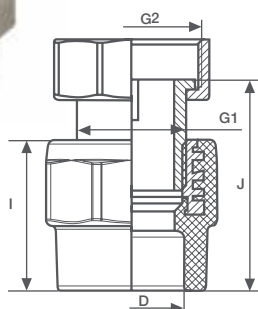
**Муфта  
комбинированная НГ**

| Типоразмер | d1, mm | Z1, mm | J, mm | Артикул   | Упаковка, шт. | Вес, кг/шт. |
|------------|--------|--------|-------|-----------|---------------|-------------|
| 16x1/2"    | 16,0   | 31,0   | 44,0  | 580601.01 | 10/100        | 0,085       |
| 16x3/4"    | 16,0   | 33,5   | 49,0  | 580602.01 | 10/100        | 0,115       |
| 20x1/2"    | 20,0   | 32,0   | 45,0  | 580610.01 | 10/100        | 0,097       |
| 20x3/4"    | 20,0   | 40,0   | 60,0  | 580603.01 | 10/100        | 0,091       |
| 20x1"      | 20,0   | 42,0   | 58,0  | 580604.01 | 10/50         | 0,173       |
| 25x3/4"    | 25,0   | 40,5   | 53,5  | 580606.01 | 10/50         | 0,095       |
| 25x1"      | 25,0   | 42,0   | 57,0  | 580605.01 | 10/40         | 0,168       |
| 32x1"      | 32,0   | 45,0   | 60,0  | 580609.01 | 5/50          | 0,185       |
| 32x5/4"    | 32,0   | 45,5   | 63,0  | 580607.01 | 5/50          | 0,292       |
| 40x6/4"    | 40,0   | 63,0   | 84,0  | 580608.01 | 2/16          | 0,512       |

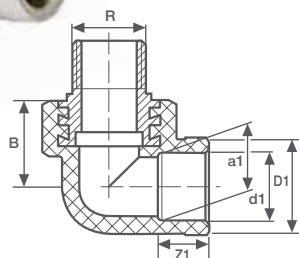
**Отвод  
комбинированный НР**

| Типоразмер | d1, mm | Z1, mm | B, mm | Артикул   | Упаковка, шт. | Вес, кг/шт. |
|------------|--------|--------|-------|-----------|---------------|-------------|
| 16x1/2"    | 15,5   | 13,3   | 29,0  | 570501.01 | 10/100        | 0,064       |
| 20x1/2"    | 19,5   | 14,5   | 30,0  | 570502.01 | 10/150        | 0,080       |
| 20x3/4"    | 24,5   | 16,0   | 33,0  | 570504.01 | 10/50         | 0,126       |
| 25x1/2"    | 19,5   | 14,5   | 35,0  | 570503.01 | 10/50         | 0,082       |
| 25x3/4"    | 24,5   | 16,0   | 37,5  | 570505.01 | 10/100        | 0,129       |
| 32x3/4"    | 31,5   | 18,1   | 41,5  | 570506.01 | 10/50         | 0,153       |
| 32x1"      | 31,5   | 18,1   | 41,0  | 570507.01 | 5/50          | 0,145       |

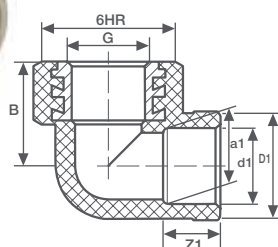
**Отвод  
комбинированный ВР**

| Типоразмер | d1, mm | Z1, mm | B, mm | Артикул   | Упаковка, шт. | Вес, кг/шт. |
|------------|--------|--------|-------|-----------|---------------|-------------|
| 16x1/2"    | 15,5   | 13,3   | 28,5  | 580102.01 | 10/100        | 0,054       |
| 20x1/2"    | 19,5   | 14,5   | 30,0  | 580103.01 | 10/150        | 0,064       |
| 20x3/4"    | 19,5   | 14,5   | 30,0  | 580104.01 | 10/50         | 0,066       |
| 25x1/2"    | 24,5   | 16,0   | 33,5  | 580105.01 | 10/50         | 0,065       |
| 25x3/4"    | 24,5   | 16,0   | 32,0  | 580106.01 | 10/100        | 0,068       |
| 32x3/4"    | 31,5   | 18,1   | 36,0  | 580107.01 | 5/50          | 0,073       |
| 32x1"      | 31,5   | 18,1   | 41,0  | 580108.01 | 5/50          | 0,130       |

**Отвод комбинированный ВР, внутренний**

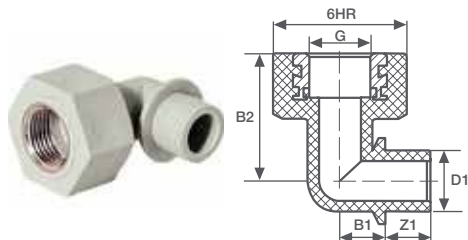

| Типо-размер | D1, mm | Z1, mm | B1, mm | B2, mm | Артикул   | Упаков-ка, шт. | Вес, кг/шт. |
|-------------|--------|--------|--------|--------|-----------|----------------|-------------|
| 20x1/2"     | 20,0   | 14,0   | 25,0   | 42,0   | 580001.01 | 10/100         | 0,060       |

**Отвод комбинированный НГ**

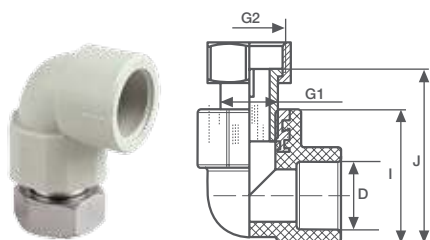

| Типораз-мер | D, mm | I, mm | J, mm | Артикул   | Упаковка, шт. | Вес, кг/шт. |
|-------------|-------|-------|-------|-----------|---------------|-------------|
| 16x3/4"     | 16,0  | 41,0  | 54,0  | 580624.01 | 10/100        | 0,115       |
| 20x3/4"     | 20,0  | 48,0  | 63,0  | 580625.01 | 10/50         | 0,119       |
| 20x1"       | 20,0  | 45,0  | 64,0  | 580630.01 | 10/50         | 0,168       |
| 25x3/4"     | 25,0  | 51,0  | 65,0  | 580629.01 | 10/50         | 0,134       |
| 25x1"       | 25,0  | 55,0  | 70,00 | 580626.01 | 10/50         | 0,179       |
| 32x1"       | 32,0  | 57,0  | 76,0  | 580628.01 | 5/50          | 0,179       |
| 32x5/4"     | 32,0  | 61,0  | 83,0  | 580627.01 | 5/30          | 0,266       |

**Отвод комбинированный настенный ВР**

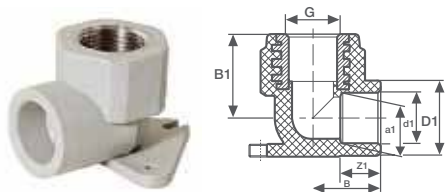

| Типораз-мер | D, mm | I, mm | J, mm | Артикул   | Упаковка, шт. | Вес, кг/шт. |
|-------------|-------|-------|-------|-----------|---------------|-------------|
| 16x3/8"     | 15,5  | 13,3  | 33,0  | 560101.01 | 10/50         | 0,047       |
| 16x1/2"     | 15,5  | 13,3  | 31,0  | 560102.01 | 10/50         | 0,056       |
| 20x1/2"     | 19,5  | 14,5  | 26,0  | 560103.01 | 10/150        | 0,069       |
| 25x1/2"     | 24,5  | 16,0  | 48,0  | 560109.01 | 10/50         | 0,073       |
| 25x3/4"     | 24,5  | 16,0  | 48,0  | 560110.01 | 10/100        | 0,084       |

**Отвод комбинированный настенный ВР (правый, левый)**

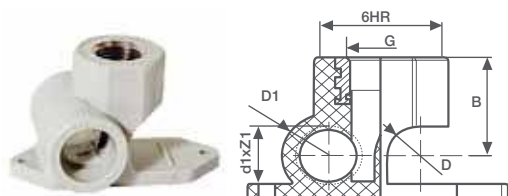

| Типоразмер    | D, mm | Z1, mm | B, mm | Артикул   | Упаковка, шт. | Вес, кг/шт. |
|---------------|-------|--------|-------|-----------|---------------|-------------|
| 20x1/2" прав  | 19,5  | 14,3   | 34,0  | 560106.01 | 10/100        | 0,078       |
| 20x1/2" левый | 19,5  | 14,3   | 34,0  | 560107.01 | 10/100        | 0,078       |

**Отвод комбинированный  
настенный ВР, внутренний**

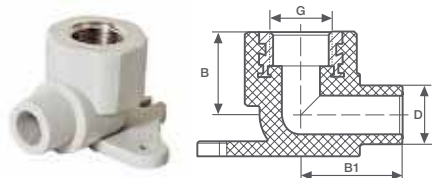

| Типоразмер | D, mm | B1, mm | B, mm | Артикул   | Упаковка, шт. | Вес, кг/шт. |
|------------|-------|--------|-------|-----------|---------------|-------------|
| 20x1/2"    | 20,0  | 34,5   | 28,0  | 560132.01 | 10/150        | 0.071       |

**Отвод комбинированный  
настенный ВР, для перегородок**

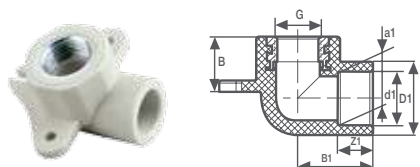

| Типоразмер | d1, mm | Z1, mm | B, mm | Артикул   | Упаковка, шт. | Вес, кг/шт. |
|------------|--------|--------|-------|-----------|---------------|-------------|
| 20x1/2"    | 19,5   | 14,5   | 25,0  | 560131.01 | 10/100        | 0.065       |

**Тройник комбинированный  
настенный ВР**

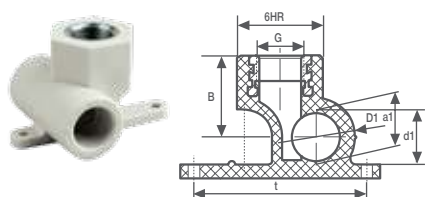

| Типоразмер | d1, mm | t, mm | B, mm | Артикул   | Упаковка, шт. | Вес, кг/шт. |
|------------|--------|-------|-------|-----------|---------------|-------------|
| 20x1/2"    | 19,5   | 68,0  | 35,0  | 560104.01 | 10/100        | 0,067       |
| 25x1/2"    | 24,5   | 78,0  | 36,5  | 560108.01 | 5/50          | 0,085       |

**Настенный комплект**

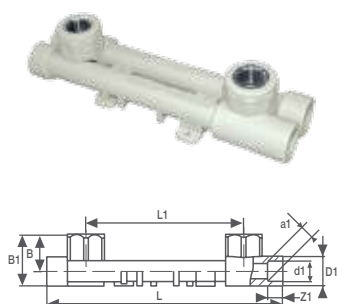

| Типо-размер | D1, mm | Z1, mm | B, mm | L, mm | Артикул   | Упаковка, шт. | Вес, кг/шт. |
|-------------|--------|--------|-------|-------|-----------|---------------|-------------|
| 20x1/2"     | 27,0   | 14,5   | 151,5 | 226,5 | 560120.01 | 1/10          | 0,192       |



**Тройник  
комбинированный НР**

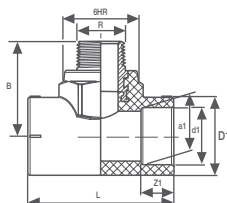

| Типо-размер | d1, mm | Z1, mm | B, mm | L, mm | Артикул   | Упаковка, шт. | Вес, кг/шт. |
|-------------|--------|--------|-------|-------|-----------|---------------|-------------|
| 20x1/2"     | 19,5   | 14,5   | 30,5  | 65,0  | 570302.01 | 10/100        | 0,084       |
| 25x1/2"     | 24,5   | 16,0   | 32,5  | 68,0  | 570303.01 | 10/100        | 0,090       |
| 25x3/4"     | 24,5   | 16,0   | 35,5  | 80,0  | 570304.01 | 5/20          | 0,148       |
| 32x1/2"     | 31,5   | 18,1   | 36,0  | 68,0  | 570305.01 | 5/20          | 0,094       |

**Тройник  
комбинированный ВР**

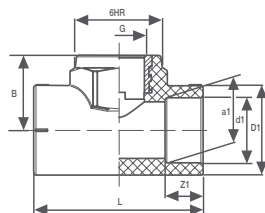

| Типо-размер | d1, mm | Z1, mm | B, mm | L, mm | Артикул   | Упаковка, шт. | Вес, кг/шт. |
|-------------|--------|--------|-------|-------|-----------|---------------|-------------|
| 20x1/2"     | 19,5   | 14,5   | 30,0  | 66,0  | 580304.01 | 10/120        | 0,072       |
| 20x3/4"     | 19,5   | 14,5   | 32,0  | 74,0  | 580305.01 | 5/30          | 0,084       |
| 25x1/2"     | 24,5   | 16,0   | 32,5  | 76,0  | 580306.01 | 5/100         | 0,075       |
| 25x3/4"     | 24,5   | 16,0   | 35,0  | 81,0  | 580307.01 | 5/25          | 0,100       |
| 32x1/2"     | 31,5   | 18,1   | 38,0  | 68,0  | 580308.01 | 5/25          | 0,091       |
| 32x3/4"     | 31,5   | 18,1   | 33,0  | 80,0  | 580309.01 | 5/25          | 0,100       |
| 32x1"       | 31,5   | 18,1   | 38,0  | 86,0  | 580310.01 | 5/20          | 0,135       |

**Тройник  
комбинированный НГ**

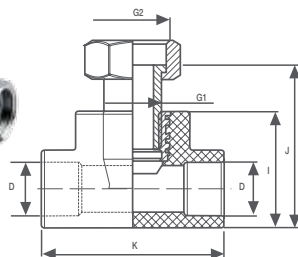

| Типо-размер | d1, mm | Z1, mm | B, mm | L, mm | Артикул   | Упаковка, шт. | Вес, кг/шт. |
|-------------|--------|--------|-------|-------|-----------|---------------|-------------|
| 20x3/8"     | 19,5   | 14,5   | 30,0  | 64,5  | 580201.01 | 5/50          | 0,100       |
| 20x1/2"     | 19,5   | 14,5   | 30,0  | 66,0  | 580202.01 | 10/100        | 0,141       |
| 20x3/4"     | 19,5   | 14,5   | 32,0  | 74,0  | 580208.01 | 5/50          | 0,198       |
| 25x1/2"     | 24,5   | 16,0   | 32,5  | 76,0  | 580203.01 | 5/50          | 0,141       |
| 25x3/4"     | 24,5   | 16,0   | 35,0  | 81,0  | 580204.01 | 5/50          | 0,202       |
| 32x1/2"     | 31,5   | 18,1   | 38,0  | 68,0  | 580205.01 | 5/40          | 0,157       |
| 32x3/4"     | 31,5   | 18,1   | 33,0  | 80,0  | 580206.01 | 5/30          | 0,207       |
| 32x31"      | 31,5   | 18,1   | 38,0  | 86,0  | 580207.01 | 5/25          | 0,290       |

**Вварное седло НР**

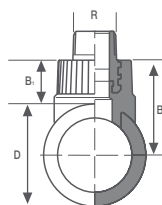

| Типоразмер | D, mm | J, mm | K, mm | Артикул   | Упаков-ка, шт. | Вес, кг/шт. |
|------------|-------|-------|-------|-----------|----------------|-------------|
| 63x32      |       |       |       | 869105.01 | 10             |             |
| 75x32      |       |       |       | 869106.01 | 10             |             |
| 90x32      |       |       |       | 869107.01 | 10             |             |
| 110x32     |       |       |       | 869108.01 | 10             |             |
| 110x40     |       |       |       | 869109.01 | 10             |             |

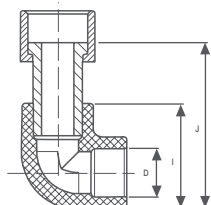
**Отвод, пластиковый  
штуцер НГ**

| Типоразмер | D, mm | J, mm | K, mm | Артикул   | Упаковка, шт. | Вес, кг/шт. |
|------------|-------|-------|-------|-----------|---------------|-------------|
| 16x1/2"    | 16,0  | 34,0  | 57,0  | 590501.01 | 10/150        | 0,032       |
| 20x1/2"    | 20,0  | 40,0  | 60,0  | 590503.01 | 10/100        | 0,048       |
| 20x3/4"    | 20,0  | 40,0  | 60,0  | 590504.01 | 10/100        | 0,055       |
| 25x3/4"    | 25,0  | 48,0  | 68,0  | 590505.01 | 10/100        | 0,060       |
| 25x1"      | 25,0  | 48,0  | 70,0  | 590506.01 | 10/50         | 0,074       |

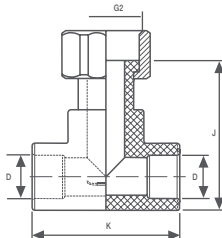
**Тройник, пластиковый  
штуцер НГ**

| Типоразмер | D, mm | J, mm | K, mm | Артикул   | Упаковка, шт. | Вес, кг/шт. |
|------------|-------|-------|-------|-----------|---------------|-------------|
| 16x1/2"    | 16,0  | 58,0  | 44,0  | 590601.01 | 10/40         | 0,006       |
| 16x3/4"    | 16,0  | 59,0  | 46,0  | 590602.01 | 5/50          | 0,011       |
| 20x1/2"    | 20,0  | 64,0  | 55,0  | 590603.01 | 10/40         | 0,019       |
| 20x3/4"    | 20,0  | 62,0  | 52,0  | 590604.01 | 5/50          | 0,024       |
| 20x1"      | 20,0  | 67,0  | 65,0  | 590605.01 | 5/50          | 0,053       |
| 25x3/4"    | 25,0  | 73,0  | 60,0  | 590606.01 | 5/50          | 0,095       |
| 25x1"      | 25,0  | 69,0  | 59,0  | 590607.01 | 5/25          | 0,120       |
| 32x3/4"    | 32,0  | 77,0  | 59,0  | 590609.01 | 5/10          | 0,436       |
| 32x1"      | 32,0  | 77,0  | 70,0  | 590610.01 | 5/10          | 0,614       |
| 32x5/4"    | 32,0  | 85,0  | 78,0  | 590611.01 | 2/10          | 0,150       |

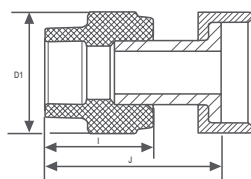
**Муфта, пластиковый  
штуцер НГ**

| Типоразмер | D1, mm | I, mm | J, mm | Артикул   | Упаковка, шт. | Вес, кг/шт. |
|------------|--------|-------|-------|-----------|---------------|-------------|
| 20x1/2"    | 27,00  | 32,00 | 55,00 | 590409.01 | 10/100        | 0,04        |
| 20x3/4"    | 28,00  | 38,00 | 61,00 | 590411.01 | 10/100        | 0,05        |
| 25x3/4"    | 34,00  | 39,00 | 60,00 | 590417.01 | 10/100        | 0,06        |
| 25x1"      | 34,00  | 38,00 | 60,00 | 590419.01 | 10/50         | 0,10        |

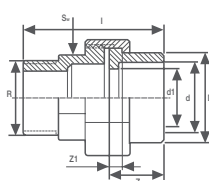
**Резьбовое соединение НР,  
американка**

| Типоразмер | D, mm | Z, mm | I, mm | SW, mm | Артикул   | Упаковка, шт. | Вес, кг/шт. |
|------------|-------|-------|-------|--------|-----------|---------------|-------------|
| 20x1/2"    | 26,5  | 20,1  | 49,5  | 27     | 800071.01 | 10/50         | 0,104       |
| 20x3/4"    | 26,5  | 20,1  | 53,0  | 32     | 800072.01 | 5 /25         | 0,163       |
| 25x3/4"    | 34,5  | 22,5  | 55,5  | 32     | 800074.01 | 5/25          | 0,151       |
| 25x1"      | 34,5  | 24,5  | 61,0  | 38     | 800079.01 | 5/25          | 0,202       |
| 32x1"      | 40,0  | 24,5  | 61,0  | 38     | 800075.01 | 5/25          | 0,196       |

### Резьбовое соединение ВР, американка

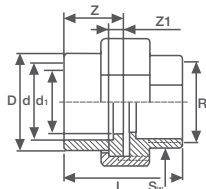

| Типоразмер | D, мм | Z, мм | I, мм | SW, мм | Артикул   | Упаковка, шт. | Вес, кг/шт. |
|------------|-------|-------|-------|--------|-----------|---------------|-------------|
| 20x1/2"    | 26,5  | 20,1  | 37,0  | 27     | 800081.01 | 10/50         | 0,089       |
| 20x3/4"    | 26,5  | 20,1  | 42,0  | 32     | 800082.01 | 5/25          | 0,140       |
| 25x3/4"    | 34,5  | 22,5  | 44,5  | 32     | 800084.01 | 5/25          | 0,141       |
| 25x1"      | 34,5  | 24,5  | 46,5  | 38     | 800089.01 | 5/25          | 0,182       |
| 32x1"      | 40,0  | 24,5  | 46,5  | 38     | 800085.01 | 5/25          | 0,177       |

### Пластиковый штуцер НГ

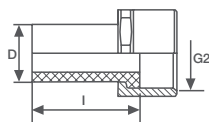

| Типоразмер | D, мм | I, мм | Артикул   | Упаковка, шт. | Вес, кг/шт. |
|------------|-------|-------|-----------|---------------|-------------|
| 16x1/2"    | 16,0  | 35,0  | 500029.01 | 10/50         | 0,025       |
| 20x3/4"    | 20,0  | 35,0  | 500038.01 | 10/100        | 0,040       |
| 25x1"      | 25,0  | 35,0  | 500050.01 | 5/50          | 0,063       |

### Разборное соединение

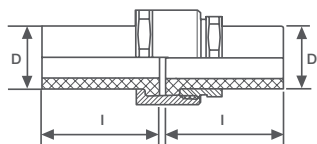

| Типоразмер | D, мм | I, мм | Артикул   | Упаковка, шт. | Вес, кг/шт. |
|------------|-------|-------|-----------|---------------|-------------|
| 20         | 20,0  | 35,0  | 500039.01 | 10/100        | 0,098       |
| 25         | 25,0  | 41,0  | 500040.01 | 10/50         | 0,124       |
| 32         | 32,0  | 46,0  | 500041.01 | 10/30         | 0,190       |
| 40         | 40,0  | 53,0  | 500042.01 | 5/15          | 0,301       |
| 50         | 50,0  | 130,0 | 500043.01 | 2/8           | 0,805       |
| 63         | 63,0  | 150,0 | 500044.01 | 1/5           | 1,385       |

### Опора

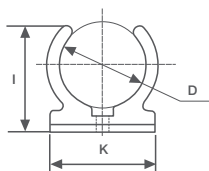

| Типоразмер | D, мм | I, мм | K, мм | Артикул   | Упаковка, шт. | Вес, кг/шт. |
|------------|-------|-------|-------|-----------|---------------|-------------|
| 16         | 16,0  | 25,0  | 20,0  | 550204.01 | 50/250        | 0,002       |
| 20         | 20,0  | 27,0  | 26,0  | 550205.01 | 50/1000       | 0,003       |
| 25         | 25,0  | 30,0  | 30,0  | 550206.01 | 50/1000       | 0,004       |

### Двойная опора

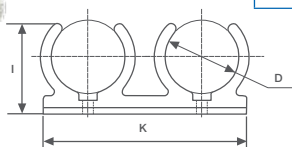

| Типоразмер | D, мм | I, мм | K, мм | Артикул   | Упаковка, шт. | Вес, кг/шт. |
|------------|-------|-------|-------|-----------|---------------|-------------|
| 16         | 16,0  | 25,0  | 50,0  | 550201.01 | 20/500        | 0,006       |
| 20         | 20,0  | 27,0  | 60,0  | 550202.01 | 20/500        | 0,007       |
| 25         | 25,0  | 30,0  | 75,0  | 550203.01 | 20/300        | 0,008       |

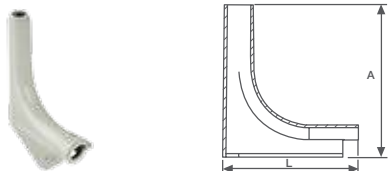
**Опора для труб отопления в полу**

| Типоразмер | L, mm | V, mm | Артикул   | Упаковка, шт. | Вес, кг/шт. |
|------------|-------|-------|-----------|---------------|-------------|
| 16         | 122,0 | 137,0 | 550211.01 | 5/30          | 0,052       |

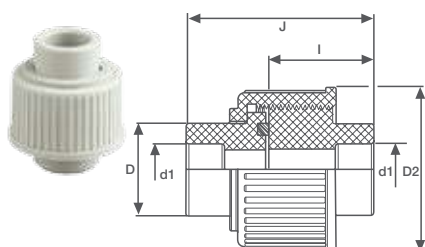
**Муфта разъёмная PP-R**

| Типоразмер | D <sub>2</sub> , mm | I, mm | J, mm | Артикул   | Упаковка, шт. | Вес, кг/шт. |
|------------|---------------------|-------|-------|-----------|---------------|-------------|
| 20         | 44,1                | 40,0  | 71,0  | 540401.01 | 10/50         | 0,075       |
| 25         | 34,4                | 40,0  | 71,0  | 540402.01 | 10/50         | 0,088       |
| 32         | 34,4                | 45,0  | 87,0  | 540403.01 | 10/50         | 0,124       |

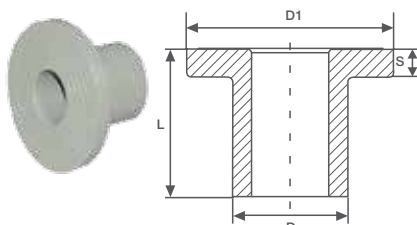
**Бурт**

| Типоразмер | D, mm | L, mm | D1, mm | S, mm | Артикул   | Упаковка, шт. | Вес, кг/шт. |
|------------|-------|-------|--------|-------|-----------|---------------|-------------|
| 40         | 40,0  | 58,0  | 80,0   | 12,5  | 869001.01 | 2/10          | 0,078       |
| 50         | 50,0  | 60,0  | 90,0   | 12,5  | 569002.01 | 2/10          | 0,109       |
| 63         | 63,0  | 62,0  | 105,0  | 13,5  | 569003.01 | 1/10          | 0,165       |
| 75         | 75,0  | 73,0  | 123,0  | 14,7  | 869004.01 | 1/5           | 0,275       |
| 90         | 90,0  | 92,0  | 140,0  | 17,0  | 869005.01 | 1             | 0,440       |
| 110        | 110,0 | 103,0 | 160,0  | 19,0  | 869006.01 | 1             | 0,644       |

**Фланец**

Y – количество отверстий

| Типоразмер | D1, mm | D2, mm | d, mm | Y, шт. | Артикул   | Упаковка, шт. | Вес, кг/шт. |
|------------|--------|--------|-------|--------|-----------|---------------|-------------|
| 40/DN32    | 100,0  | 140,0  | 46,0  | 4      | 869011.01 | 1/1           | 1,618       |
| 50/DN40    | 110,0  | 150,0  | 54,0  | 4      | 869012.01 | 1/1           | 1,811       |
| 63/DN50    | 125,0  | 165,0  | 66,0  | 4      | 869013.01 | 1/1           | 2,400       |
| 75/DN65    | 145,0  | 185,0  | 83,0  | 8      | 869014.01 | 1/1           | 2,860       |
| 90/DN80    | 160,0  | 200,0  | 94,0  | 8      | 869015.01 | 1/1           | 3,520       |
| 110/DN100  | 180,0  | 220,0  | 114,0 | 8      | 869016.01 | 1/1           | 3,875       |

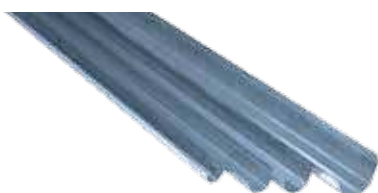
**Желоб оцинкованный**

| Типоразмер | D1, mm | Артикул   | Упаковка, шт. | Вес, кг/шт. |
|------------|--------|-----------|---------------|-------------|
| 20         | 2000   | 600104.01 | 1/25          | 0,331       |
| 25         | 2000   | 600105.01 | 1/25          | 0,428       |
| 32         | 2000   | 600106.01 | 1/25          | 0,596       |
| 40         | 2000   | 600107.01 | 1/25          | 0,607       |
| 50         | 2000   | 600108.01 | 1/25          | 0,732       |
| 63         | 2000   | 600109.01 | 1/25          | 0,879       |
| 75         | 2000   | 600110.01 | 1/25          | 0,995       |

# PIPELIFE-INSTAPLAST PP-R – Запорная арматура

## Шаровой кран – неразборный

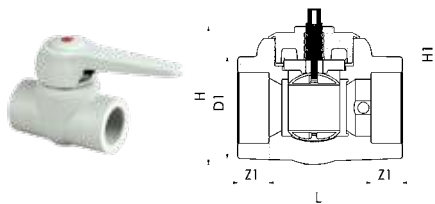

| Типоразмер | D, мм | l, мм | L, мм | H, мм | Артикул   | Упаковка, шт. | Вес, кг/шт. |
|------------|-------|-------|-------|-------|-----------|---------------|-------------|
| 20         | 29,0  | 15,5  | 65,0  | 67,0  | 540521.01 | 10/50         | 0,117       |
| 25         | 35,5  | 17,0  | 70,0  | 70,0  | 540522.01 | 10/40         | 0,130       |
| 32         | 44,5  | 18,0  | 81,0  | 87,0  | 540523.01 | 10/30         | 0,231       |
| 40         | 55,5  | 20,5  | 98,0  | 105,0 | 540524.01 | 2/16          | 0,384       |
| 50         | 69,0  | 23,5  | 126,0 | 122,0 | 540525.01 | 1/6           | 0,611       |
| 63         | 90,0  | 27,5  | 145,0 | 145,0 | 540526.01 | 1/5           | 0,961       |
| 75         | 105,0 | 31,0  | 163,0 | 180,0 | 540527.01 | 1/4           | 1,607       |

## Шаровой кран с ручкой «бабочка»

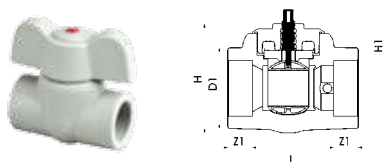

| Типоразмер | D1, мм | Z1, мм | L, мм | H, мм | Артикул   | Упаковка, шт. | Вес, кг/шт. |
|------------|--------|--------|-------|-------|-----------|---------------|-------------|
| 20         | 29,0   | 15,5   | 65,0  | 67,0  | 540531.01 | 10/40         | 0,117       |
| 25         | 35,5   | 17,0   | 70,0  | 70,0  | 540532.01 | 10/40         | 0,130       |
| 32         | 44,5   | 18,0   | 81,0  | 87,0  | 540533.01 | 5/20          | 0,231       |
| 40         | 55,5   | 20,5   | 98,0  | 105,0 | 540534.01 | 2/10          | 0,384       |

## Шаровой кран с правым выпускным клапаном

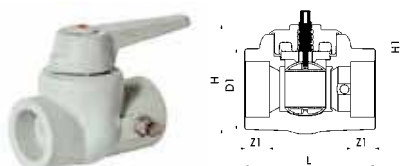

| Типоразмер | D1, мм | Z1, мм | L, мм | H, мм | Артикул   | Упаковка, шт. | Вес, кг/шт. |
|------------|--------|--------|-------|-------|-----------|---------------|-------------|
| 20         | 29,0   | 15,5   | 65,0  | 67,0  | 540621.01 | 10/50         | 0,172       |
| 25         | 35,5   | 17,0   | 70,0  | 70,0  | 540622.01 | 10/40         | 0,172       |
| 32         | 44,5   | 18,0   | 81,0  | 87,0  | 540623.01 | 5/20          | 0,322       |
| 40         | 55,5   | 20,5   | 98,0  | 105,0 | 540624.01 | 2/10          | 0,422       |
| 50         | 69,0   | 23,5   | 126,0 | 122,0 | 540625.01 | 1/6           | 0,611       |
| 63         | 90,0   | 27,5   | 145,0 | 145,0 | 540626.01 | 1/4           | 0,969       |
| 75         | 105,0  | 31,0   | 163,0 | 180,0 | 540627.01 | 1/4           | 1,607       |

## Шаровой кран разборный

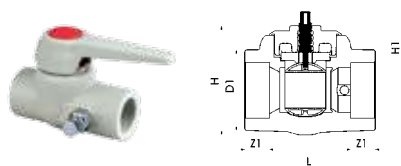

| Типоразмер | D1, мм | Z1, мм | L, мм | H, мм | Артикул   | Упаковка, шт. | Вес, кг/шт. |
|------------|--------|--------|-------|-------|-----------|---------------|-------------|
| 20         | 29,0   | 15,5   | 65,0  | 67,0  | 540501.01 | 10/50         | 0,180       |
| 25         | 35,5   | 17,0   | 70,0  | 70,0  | 540502.01 | 10/40         | 0,191       |
| 32         | 44,5   | 18,0   | 81,0  | 87,0  | 540503.01 | 5/20          | 0,313       |

## Проходной вентиль

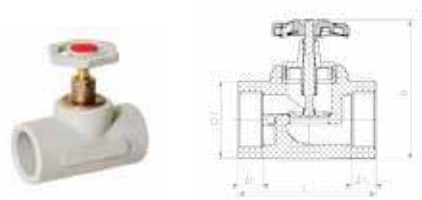

| Типоразмер | D1, мм | Z1, мм | L, мм | H, мм | Артикул   | Упаковка, шт. | Вес, кг/шт. |
|------------|--------|--------|-------|-------|-----------|---------------|-------------|
| 20x1/2"    | 29,0   | 14,5   | 65,0  | 73,0  | 550111.01 | 10/50         | 0,126       |
| 25x3/4"    | 36,0   | 16,0   | 72,0  | 95,0  | 550112.01 | 10/40         | 0,243       |
| 32x1"      | 45,5   | 18,0   | 104,0 | 84,0  | 550113.01 | 10/10         | 0,369       |
| 40x5/4"    | 56,0   | 20,5   | 108,0 | 105,0 | 550114.01 | 2/8           | 0,423       |
| 50x6/4"    | 69,0   | 23,5   | 115,0 | 126,0 | 550115.01 | 1/4           | 0,640       |
| 63x2"      | 87,0   | 27,4   | 155,0 | 155,0 | 550116.01 | 1/4           | 1,125       |

**Проходной вентиль  
с выпускным левым клапаном**

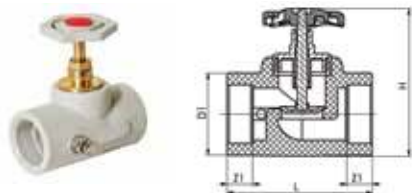

| Типоразмер | D1, mm | Z1, mm | L, mm | H, mm | Артикул   | Упаковка, шт. | Вес, кг/шт. |
|------------|--------|--------|-------|-------|-----------|---------------|-------------|
| 20x1/2"    | 29,0   | 14,5   | 65,0  | 73,0  | 550121.01 | 5/30          | 0,170       |
| 25x3/4"    | 36,0   | 16,0   | 72,0  | 95,0  | 550122.01 | 5/20          | 0,253       |
| 32x1"      | 45,5   | 18,0   | 104,0 | 84,0  | 550123.01 | 5/10          | 0,396       |
| 40x5/4"    | 56,0   | 20,5   | 108,0 | 105,0 | 550124.01 | 2/10          | 0,448       |
| 50x6/4"    | 69,0   | 23,5   | 115,0 | 126,0 | 550125.01 | 2/12          | 0,655       |
| 63x2"      | 87,0   | 27,4   | 155,0 | 155,0 | 550126.01 | 2/4           | 1,125       |

**Проходной вентиль  
под штукатурку (хром)**

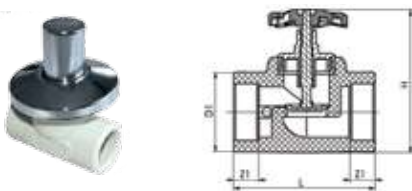

| Типоразмер | D1, mm | Z1, mm | L, mm | H, mm | Артикул   | Упаковка, шт. | Вес, кг/шт. |
|------------|--------|--------|-------|-------|-----------|---------------|-------------|
| 20x1/2"    | 29,0   | 14,5   | 65,0  | 99,0  | 550151.01 | 5/20          | 0,200       |
| 25x3/4"    | 36,0   | 16,0   | 72,0  | 99,0  | 550152.01 | 5/20          | 0,200       |

**Косой вентиль**



| Типоразмер | D1, mm | Z1, mm | L, mm | H, mm | Артикул   | Упаковка, шт. | Вес, кг/шт. |
|------------|--------|--------|-------|-------|-----------|---------------|-------------|
| 25         | 35,0   | 16,0   | 117,0 | 107,0 | 550101.01 | 2/12          | 0,22        |

**Фильтр**



| Типоразмер | D1, mm | Z1, mm | L, mm | H, mm | Артикул   | Упаковка, шт. | Вес, кг/шт. |
|------------|--------|--------|-------|-------|-----------|---------------|-------------|
| 25         | 34,4   | 16,0   | 85,0  | 55,4  | 550001.01 | 2/20          | 0,14        |

# ИНСТРУМЕНТЫ И РАСХОДНЫЕ МАТЕРИАЛЫ

Обрезное устройство  
для труб STABI



| Типоразмер | Артикул   | Вес, кг/шт. |
|------------|-----------|-------------|
| 16/20      | 790199.01 | 0,140       |
| 20/25      | 790200.01 | 0,160       |
| 25/32      | 790204.01 | 0,210       |
| 32/40      | 790201.01 | 0,270       |
| 50         | 790202.01 | 0,310       |
| 63         | 790203.01 | 0,350       |
| 75         | 790205.01 | 0,370       |
| 90         | 790206.01 | 0,630       |
| 110        | 790207.01 | 0,690       |

Насадка непарная черная



| Типоразмер | Артикул | Вес, кг/шт. |
|------------|---------|-------------|
| 16         | 01387   | 0,099       |
| 20         | 01388   | 0,116       |
| 25         | 01389   | 0,144       |
| 32         | 01390   | 0,220       |
| 40         | 01391   | 0,330       |
| 50         | 01392   | 0,480       |
| 63         | 01393   | 0,770       |

Насадка непарная синяя



| Типоразмер | Артикул | Вес, кг/шт. |
|------------|---------|-------------|
| 16         | 02344   | 0,099       |
| 20         | 02351   | 0,116       |
| 25         | 02345   | 0,144       |
| 32         | 02346   | 0,220       |
| 40         | 02347   | 0,330       |
| 50         | 02348   | 0,480       |
| 63         | 02349   | 0,770       |

Насадка парная черная



| Типоразмер | Артикул | Вес, кг/шт. |
|------------|---------|-------------|
| 16         | 02327   | 0,084       |
| 20         | 02328   | 0,112       |
| 25         | 02329   | 0,140       |
| 32         | 02330   | 0,190       |
| 40         | 02331   | 0,280       |
| 50         | 02332   | 0,400       |
| 63         | 02333   | 0,740       |
| 75         | 02334   | 1,006       |
| 90         | 02339   | 1,478       |
| 110        | 02340   | 1,950       |

**Насадка парная синяя**



| Типоразмер | Артикул | Вес, кг/шт. |
|------------|---------|-------------|
| 16         | 01414   | 0,084       |
| 20         | 01415   | 0,112       |
| 25         | 01416   | 0,140       |
| 32         | 01417   | 0,190       |
| 40         | 01418   | 0,280       |
| 50         | 01419   | 0,400       |
| 63         | 01420   | 0,740       |
| 75         | 01421   | 1,006       |
| 90         | 01422   | 1,478       |
| 110        | 01423   | 1,950       |

**Сварочный аппарат Dytron POLYS P-1b 500W с термостатом**



| Мощность | Артикул | Вес, кг/шт. |
|----------|---------|-------------|
| 500 w    | 01115   | 1,300       |

**Сварочный аппарат Dytron POLYS P-1a 650W с термостатом**



| Мощность | Артикул | Вес, кг/шт. |
|----------|---------|-------------|
| 650 w    | 01902   | 1,300       |

**Сварочный аппарат Dytron POLYS P-1a 850W с термостатом**



| Мощность | Артикул | Вес, кг/шт. |
|----------|---------|-------------|
| 850 w    | 02195   | 1,600       |



Сварочный аппарат Dytron  
POLYS P-4a 650W с электронным управлением



| Мощность | Артикул | Вес, кг/шт. |
|----------|---------|-------------|
| 650 w    | 01118   | 1,570       |

Сварочный аппарат Dytron  
POLYS P-4b 650W TW Plus с электронным управлением



| Мощность | Артикул | Вес, кг/шт. |
|----------|---------|-------------|
| 650 w    | 04826   | 1,570       |

Сварочный аппарат Dytron  
POLYS P-4c 650W TW с электронным управлением



| Мощность | Артикул | Вес, кг/шт. |
|----------|---------|-------------|
| 650 w    | 01124   | 1,570       |

Сварочный аппарат Dytron  
POLYS P-4a 850W с электронным управлением

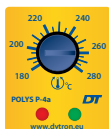

| Мощность | Артикул | Вес, кг/шт. |
|----------|---------|-------------|
| 850 w    | 02082   | 2,000       |

Сварочный аппарат Dytron  
POLYS P-4a 1200W с электронным управлением



| Мощность | Артикул | Вес, кг/шт. |
|----------|---------|-------------|
| 1200 w   | 01117   | 2,000       |

**Сварочный комплект  
Dytron POLYS P-1b 500W**



| Тип         | Артикул | Вес, кг/шт. |
|-------------|---------|-------------|
| HOBBY black | 00909   | 6,400       |

Черные непарные насадки Ø 20–40мм, ножницы, зажим фиксатор, вставной ключ, большой чемодан.

**Сварочный комплект Dytron  
POLYS P-1a 650W**



| Тип         | Артикул | Вес, кг/шт. |
|-------------|---------|-------------|
| HOBBY black | 01924   | 6,400       |
| MINI black  | 03421   | 5,060       |

**HOBBY black**

- Черные непарные насадки Ø 16–63мм, ножницы, зажим-фиксатор, вставной ключ, большой чемодан.

**MINI black**

- Черные непарные насадки Ø 20–32мм, зажим-фиксатор, вставной ключ, чемодан MINI.

**Сварочный комплект Dytron  
POLYS P-1a 850W**



| Тип         | Артикул | Вес, кг/шт. |
|-------------|---------|-------------|
| HOBBY black | 02196   | 6,400       |

**HOBBY black**

- Черные парные насадки Ø 16–32мм, ножницы, зажим-фиксатор, подставка, большой чемодан.

**Сварочный комплект Dytron  
POLYS P-4a 650W**



| Тип         | Артикул | Вес, кг/шт. |
|-------------|---------|-------------|
| PROFI black | 00912   | 8,700       |
| PROFI blue  | 02367   | 8,700       |
| MINI black  | 03423   | 5,100       |
| MINI blue   | 03974   | 5,100       |

**PROFI black**

- Черные непарные насадки Ø 16–63+110мм, ножницы, зажим-фиксатор, подставка, большой чемодан.

**PROFI blue**

- Синие непарные насадки Ø 16–63+110мм, ножницы, зажим-фиксатор, подставка, большой чемодан.

**MINI black**

- Черные непарные насадки Ø 20–32мм, ножницы, зажим-фиксатор, подставка, чемодан MINI.

**MINI blue**

- Синие непарные насадки Ø 20–32мм, ножницы, зажим-фиксатор, подставка, чемодан MINI.

### Сварочный комплект Dytron POLYS P-4a 850W



| Тип         | Артикул | Вес, кг/шт. |
|-------------|---------|-------------|
| PROFI black | 02080   | 8,800       |
| PROFI blue  | 02369   | 8,800       |
| MINI black  | 03424   | 5,200       |

#### PROFI black

- Черные парные насадки Ø 16–63мм, ножницы, зажим-фиксатор, подставка, большой чемодан.

#### PROFI blue

- Синие парные насадки Ø 16–63мм, ножницы, зажим-фиксатор, подставка, большой чемодан.

#### MINI black

- Черные парные насадки Ø 20–32мм, ножницы, зажим-фиксатор, подставка, чемодан MINI.

### Сварочный комплект Dytron POLYS P-4a 1200W



| Тип         | Артикул | Вес, кг/шт. |
|-------------|---------|-------------|
| black 40–90 | 00911   | 9,600       |
| blue 40–90  | 02366   | 9,600       |

#### black 40-90

- Черные парные насадки Ø 40–90мм, зажим-фиксатор, подставка, большой чемодан.

#### blue 40-90

- Синие парные насадки Ø 40–90мм, зажим-фиксатор, подставка, большой чемодан.

### Сварочный аппарат Dytron электрофитингов



| Тип      | Артикул | Вес, кг/шт. |
|----------|---------|-------------|
| SVEL 950 | 01989   | 9,500       |

### Сварочное оборудование



| Тип     | Артикул | Вес, кг/шт. |
|---------|---------|-------------|
| MP – 75 | 01413   | 22,000      |

**Сварочное оборудование**



| Тип         | Артикул | Вес, кг/шт. |
|-------------|---------|-------------|
| MP – 110 UM | 03969   | 47,900      |

**Ножницы**



| Тип               | D, mm | Артикул | Вес, кг/шт. |
|-------------------|-------|---------|-------------|
| STANDARD PLAST 42 | 42    | 02595   | 0,350       |
| DYNO 42           | 42    | 02427   | 0,350       |
| 75                | 75    | 38272   | 1,240       |

**Ножницы SABAT**



| Тип   | D, mm | Артикул | Вес, кг/шт. |
|-------|-------|---------|-------------|
| SABAT | 42    | _____   | 0,322       |

**Резак**



| Тип     | Артикул | Вес, кг/шт. |
|---------|---------|-------------|
| 50-140  | 02053   | 1,420       |
| 100-160 | 02054   | 1,510       |

# Складирование и манипуляция, условия гарантии

## 2. 1. Условия складирования, манипуляция

Элементы системы **PIPELIFE-INSTAPLAST PP-R** складироваться в соответствии с нормой CSN 64 0090, некоторые важные части которой цитируются ниже вместе с уточняющими условиями фирмы **ООО «Pipelife Rus»**.

Элементы системы **PIPELIFE-INSTAPLAST PP-R** не рекомендуется складировать под открытым небом. Трубы не должны подвергаться постоянному воздействию солнечных лучей и атмосферных явлений. Трубы должны храниться под крышей в сухой и беспыльной среде.

Не рекомендуется хранить трубы вместе с органическими растворителями и с продуктами, содержащими растворители и другие химикаты, у которых не гарантирована инертность к складированному материалу (бензин, нефть, сера и т.д.).

Трубы не должны подвергаться тепловому излучению, расстояние от источника тепла должно составлять не менее 1 м.

Температура на складе не должна превышать значение + 40°C. Трубы для трубопроводов питьевой воды не должны быть загрязнены при хранении. При температурах ниже 0°C необходимо соблюдать особую осторожность при манипуляции с трубами.

Элементы системы **PIPELIFE-INSTAPLAST PP-R** следует хранить отдельно в зависимости от вида пластмассы, напорного ряда, формы и сечения. Во время хранения и при манипуляции трубы не должны подвергаться постоянной нагрузке, изгибу и давлению острых граней.

Прямые трубы должны храниться в горизонтальном положении на высоте не менее 0,1 м над полом и могут быть уложены в слоях до максимальной высоты 0,6 м.

Максимальный шаг опор для труб с сечением 16–32 мм составляет 0,25 м, с сечением 40–110 мм – 0,50 м. Опоры для укладки труб должны быть изготовлены так, чтобы трубы не были повреждены (плоские опоры). Минимальная ширина подкладных брусьев



составляет 50 мм.

Трубы, изготовленные в бухтах, должны храниться в горизонтальном положении на высоте не менее 0,10 м над полом и не более чем 3 бухты друг на друге. При манипуляции с элементами системы **PIPELIFE-**

**INSTAPLAST PP-R** не должна быть повреждена упаковка.

## 2. 2. Условия гарантии

Гарантия распространяется исключительно и действительно только



на элементы системы **PIPELIFE-INSTAPLAST PP-R**.

При монтаже запрещается комбинировать систему **PIPELIFE-INSTAPLAST PP-R** с неподходящими для системы элементами. Для монтажа фитинга с металлической встав-

кой, необходимо использовать не лён, а тефлоновую ленту, уплотняющую смазку Siseal или уплотняющую тефлоновую нить Loctite. Материал следует складировать в соответствии с требованиями, приведенными выше в данной главе.

Гарантийный срок службы 10 лет, **МАКСИМАЛЬНЫЙ** срок службы 50 лет. И 2 года гарантия.

# Сертификаты

**СИСТЕМА СЕРТИФИКАЦИИ ГОСТ Р  
ГОССТАНДАРТ РОССИИ**

**СЕРТИФИКАТ СООТВЕТСТВИЯ**

№ 0003.02.04612.100004  
Срок действия с 23.08.2008 по — **0797705**

**ОРГАН ПО СЕРТИФИКАЦИИ** рег. № 0001.07.0001.114029  
ООО «ТЕХНОСЕРТИФИКАТ»  
123180, Москва, Ореховый бу. 5, стр. 1435/1 4649304, факс 14901 2633317

**ПРОДУКЦИЯ**  
Производство армированных труб/прокладок: трубы полипропиленовые, код ОК 001 (ОК 01) 133, трубы комбинированные, код ОК 001 (ОК 01) 133  
Выпущено № 0003/08 от 21.09.2008 г.  
Применение в соответствии с контрактом № 2 от 03.08.2008 г.  
Барнае 800000 кв.

**СООТВЕТСТВУЕТ ТРЕБОВАНИЯМ НОРМАТИВНЫХ ДОКУМЕНТОВ**  
ГОСТ 18 1 3013-01, ГОСТ 3044-00, ГОСТ 18 1 043-01, ГОСТ 8644-0203, ГОСТ 11549-2005 пр. 1, 3, 1.31, 1.32, 1.33, 1.34, 1.35, 1.36, 1.37, 1.38, 1.39, 1.40, 1.41, 1.42, 1.43, 1.44, 1.45, 1.46, 1.47, 1.48, 1.49, 1.50, 1.51, 1.52, 1.53, 1.54, 1.55, 1.56, 1.57, 1.58, 1.59, 1.60, 1.61, 1.62, 1.63, 1.64, 1.65, 1.66, 1.67, 1.68, 1.69, 1.70, 1.71, 1.72, 1.73, 1.74, 1.75, 1.76, 1.77, 1.78, 1.79, 1.80, 1.81, 1.82, 1.83, 1.84, 1.85, 1.86, 1.87, 1.88, 1.89, 1.90, 1.91, 1.92, 1.93, 1.94, 1.95, 1.96, 1.97, 1.98, 1.99, 2.00, 2.01, 2.02, 2.03, 2.04, 2.05, 2.06, 2.07, 2.08, 2.09, 2.10, 2.11, 2.12, 2.13, 2.14, 2.15, 2.16, 2.17, 2.18, 2.19, 2.20, 2.21, 2.22, 2.23, 2.24, 2.25, 2.26, 2.27, 2.28, 2.29, 2.30, 2.31, 2.32, 2.33, 2.34, 2.35, 2.36, 2.37, 2.38, 2.39, 2.40, 2.41, 2.42, 2.43, 2.44, 2.45, 2.46, 2.47, 2.48, 2.49, 2.50, 2.51, 2.52, 2.53, 2.54, 2.55, 2.56, 2.57, 2.58, 2.59, 2.60, 2.61, 2.62, 2.63, 2.64, 2.65, 2.66, 2.67, 2.68, 2.69, 2.70, 2.71, 2.72, 2.73, 2.74, 2.75, 2.76, 2.77, 2.78, 2.79, 2.80, 2.81, 2.82, 2.83, 2.84, 2.85, 2.86, 2.87, 2.88, 2.89, 2.90, 2.91, 2.92, 2.93, 2.94, 2.95, 2.96, 2.97, 2.98, 2.99, 3.00, 3.01, 3.02, 3.03, 3.04, 3.05, 3.06, 3.07, 3.08, 3.09, 3.10, 3.11, 3.12, 3.13, 3.14, 3.15, 3.16, 3.17, 3.18, 3.19, 3.20, 3.21, 3.22, 3.23, 3.24, 3.25, 3.26, 3.27, 3.28, 3.29, 3.30, 3.31, 3.32, 3.33, 3.34, 3.35, 3.36, 3.37, 3.38, 3.39, 3.40, 3.41, 3.42, 3.43, 3.44, 3.45, 3.46, 3.47, 3.48, 3.49, 3.50, 3.51, 3.52, 3.53, 3.54, 3.55, 3.56, 3.57, 3.58, 3.59, 3.60, 3.61, 3.62, 3.63, 3.64, 3.65, 3.66, 3.67, 3.68, 3.69, 3.70, 3.71, 3.72, 3.73, 3.74, 3.75, 3.76, 3.77, 3.78, 3.79, 3.80, 3.81, 3.82, 3.83, 3.84, 3.85, 3.86, 3.87, 3.88, 3.89, 3.90, 3.91, 3.92, 3.93, 3.94, 3.95, 3.96, 3.97, 3.98, 3.99, 4.00, 4.01, 4.02, 4.03, 4.04, 4.05, 4.06, 4.07, 4.08, 4.09, 4.10, 4.11, 4.12, 4.13, 4.14, 4.15, 4.16, 4.17, 4.18, 4.19, 4.20, 4.21, 4.22, 4.23, 4.24, 4.25, 4.26, 4.27, 4.28, 4.29, 4.30, 4.31, 4.32, 4.33, 4.34, 4.35, 4.36, 4.37, 4.38, 4.39, 4.40, 4.41, 4.42, 4.43, 4.44, 4.45, 4.46, 4.47, 4.48, 4.49, 4.50, 4.51, 4.52, 4.53, 4.54, 4.55, 4.56, 4.57, 4.58, 4.59, 4.60, 4.61, 4.62, 4.63, 4.64, 4.65, 4.66, 4.67, 4.68, 4.69, 4.70, 4.71, 4.72, 4.73, 4.74, 4.75, 4.76, 4.77, 4.78, 4.79, 4.80, 4.81, 4.82, 4.83, 4.84, 4.85, 4.86, 4.87, 4.88, 4.89, 4.90, 4.91, 4.92, 4.93, 4.94, 4.95, 4.96, 4.97, 4.98, 4.99, 5.00, 5.01, 5.02, 5.03, 5.04, 5.05, 5.06, 5.07, 5.08, 5.09, 5.10, 5.11, 5.12, 5.13, 5.14, 5.15, 5.16, 5.17, 5.18, 5.19, 5.20, 5.21, 5.22, 5.23, 5.24, 5.25, 5.26, 5.27, 5.28, 5.29, 5.30, 5.31, 5.32, 5.33, 5.34, 5.35, 5.36, 5.37, 5.38, 5.39, 5.40, 5.41, 5.42, 5.43, 5.44, 5.45, 5.46, 5.47, 5.48, 5.49, 5.50, 5.51, 5.52, 5.53, 5.54, 5.55, 5.56, 5.57, 5.58, 5.59, 5.60, 5.61, 5.62, 5.63, 5.64, 5.65, 5.66, 5.67, 5.68, 5.69, 5.70, 5.71, 5.72, 5.73, 5.74, 5.75, 5.76, 5.77, 5.78, 5.79, 5.80, 5.81, 5.82, 5.83, 5.84, 5.85, 5.86, 5.87, 5.88, 5.89, 5.90, 5.91, 5.92, 5.93, 5.94, 5.95, 5.96, 5.97, 5.98, 5.99, 6.00, 6.01, 6.02, 6.03, 6.04, 6.05, 6.06, 6.07, 6.08, 6.09, 6.10, 6.11, 6.12, 6.13, 6.14, 6.15, 6.16, 6.17, 6.18, 6.19, 6.20, 6.21, 6.22, 6.23, 6.24, 6.25, 6.26, 6.27, 6.28, 6.29, 6.30, 6.31, 6.32, 6.33, 6.34, 6.35, 6.36, 6.37, 6.38, 6.39, 6.40, 6.41, 6.42, 6.43, 6.44, 6.45, 6.46, 6.47, 6.48, 6.49, 6.50, 6.51, 6.52, 6.53, 6.54, 6.55, 6.56, 6.57, 6.58, 6.59, 6.60, 6.61, 6.62, 6.63, 6.64, 6.65, 6.66, 6.67, 6.68, 6.69, 6.70, 6.71, 6.72, 6.73, 6.74, 6.75, 6.76, 6.77, 6.78, 6.79, 6.80, 6.81, 6.82, 6.83, 6.84, 6.85, 6.86, 6.87, 6.88, 6.89, 6.90, 6.91, 6.92, 6.93, 6.94, 6.95, 6.96, 6.97, 6.98, 6.99, 7.00, 7.01, 7.02, 7.03, 7.04, 7.05, 7.06, 7.07, 7.08, 7.09, 7.10, 7.11, 7.12, 7.13, 7.14, 7.15, 7.16, 7.17, 7.18, 7.19, 7.20, 7.21, 7.22, 7.23, 7.24, 7.25, 7.26, 7.27, 7.28, 7.29, 7.30, 7.31, 7.32, 7.33, 7.34, 7.35, 7.36, 7.37, 7.38, 7.39, 7.40, 7.41, 7.42, 7.43, 7.44, 7.45, 7.46, 7.47, 7.48, 7.49, 7.50, 7.51, 7.52, 7.53, 7.54, 7.55, 7.56, 7.57, 7.58, 7.59, 7.60, 7.61, 7.62, 7.63, 7.64, 7.65, 7.66, 7.67, 7.68, 7.69, 7.70, 7.71, 7.72, 7.73, 7.74, 7.75, 7.76, 7.77, 7.78, 7.79, 7.80, 7.81, 7.82, 7.83, 7.84, 7.85, 7.86, 7.87, 7.88, 7.89, 7.90, 7.91, 7.92, 7.93, 7.94, 7.95, 7.96, 7.97, 7.98, 7.99, 8.00, 8.01, 8.02, 8.03, 8.04, 8.05, 8.06, 8.07, 8.08, 8.09, 8.10, 8.11, 8.12, 8.13, 8.14, 8.15, 8.16, 8.17, 8.18, 8.19, 8.20, 8.21, 8.22, 8.23, 8.24, 8.25, 8.26, 8.27, 8.28, 8.29, 8.30, 8.31, 8.32, 8.33, 8.34, 8.35, 8.36, 8.37, 8.38, 8.39, 8.40, 8.41, 8.42, 8.43, 8.44, 8.45, 8.46, 8.47, 8.48, 8.49, 8.50, 8.51, 8.52, 8.53, 8.54, 8.55, 8.56, 8.57, 8.58, 8.59, 8.60, 8.61, 8.62, 8.63, 8.64, 8.65, 8.66, 8.67, 8.68, 8.69, 8.70, 8.71, 8.72, 8.73, 8.74, 8.75, 8.76, 8.77, 8.78, 8.79, 8.80, 8.81, 8.82, 8.83, 8.84, 8.85, 8.86, 8.87, 8.88, 8.89, 8.90, 8.91, 8.92, 8.93, 8.94, 8.95, 8.96, 8.97, 8.98, 8.99, 9.00, 9.01, 9.02, 9.03, 9.04, 9.05, 9.06, 9.07, 9.08, 9.09, 9.10, 9.11, 9.12, 9.13, 9.14, 9.15, 9.16, 9.17, 9.18, 9.19, 9.20, 9.21, 9.22, 9.23, 9.24, 9.25, 9.26, 9.27, 9.28, 9.29, 9.30, 9.31, 9.32, 9.33, 9.34, 9.35, 9.36, 9.37, 9.38, 9.39, 9.40, 9.41, 9.42, 9.43, 9.44, 9.45, 9.46, 9.47, 9.48, 9.49, 9.50, 9.51, 9.52, 9.53, 9.54, 9.55, 9.56, 9.57, 9.58, 9.59, 9.60, 9.61, 9.62, 9.63, 9.64, 9.65, 9.66, 9.67, 9.68, 9.69, 9.70, 9.71, 9.72, 9.73, 9.74, 9.75, 9.76, 9.77, 9.78, 9.79, 9.80, 9.81, 9.82, 9.83, 9.84, 9.85, 9.86, 9.87, 9.88, 9.89, 9.90, 9.91, 9.92, 9.93, 9.94, 9.95, 9.96, 9.97, 9.98, 9.99, 10.00, 10.01, 10.02, 10.03, 10.04, 10.05, 10.06, 10.07, 10.08, 10.09, 10.10, 10.11, 10.12, 10.13, 10.14, 10.15, 10.16, 10.17, 10.18, 10.19, 10.20, 10.21, 10.22, 10.23, 10.24, 10.25, 10.26, 10.27, 10.28, 10.29, 10.30, 10.31, 10.32, 10.33, 10.34, 10.35, 10.36, 10.37, 10.38, 10.39, 10.40, 10.41, 10.42, 10.43, 10.44, 10.45, 10.46, 10.47, 10.48, 10.49, 10.50, 10.51, 10.52, 10.53, 10.54, 10.55, 10.56, 10.57, 10.58, 10.59, 10.60, 10.61, 10.62, 10.63, 10.64, 10.65, 10.66, 10.67, 10.68, 10.69, 10.70, 10.71, 10.72, 10.73, 10.74, 10.75, 10.76, 10.77, 10.78, 10.79, 10.80, 10.81, 10.82, 10.83, 10.84, 10.85, 10.86, 10.87, 10.88, 10.89, 10.90, 10.91, 10.92, 10.93, 10.94, 10.95, 10.96, 10.97, 10.98, 10.99, 11.00, 11.01, 11.02, 11.03, 11.04, 11.05, 11.06, 11.07, 11.08, 11.09, 11.10, 11.11, 11.12, 11.13, 11.14, 11.15, 11.16, 11.17, 11.18, 11.19, 11.20, 11.21, 11.22, 11.23, 11.24, 11.25, 11.26, 11.27, 11.28, 11.29, 11.30, 11.31, 11.32, 11.33, 11.34, 11.35, 11.36, 11.37, 11.38, 11.39, 11.40, 11.41, 11.42, 11.43, 11.44, 11.45, 11.46, 11.47, 11.48, 11.49, 11.50, 11.51, 11.52, 11.53, 11.54, 11.55, 11.56, 11.57, 11.58, 11.59, 11.60, 11.61, 11.62, 11.63, 11.64, 11.65, 11.66, 11.67, 11.68, 11.69, 11.70, 11.71, 11.72, 11.73, 11.74, 11.75, 11.76, 11.77, 11.78, 11.79, 11.80, 11.81, 11.82, 11.83, 11.84, 11.85, 11.86, 11.87, 11.88, 11.89, 11.90, 11.91, 11.92, 11.93, 11.94, 11.95, 11.96, 11.97, 11.98, 11.99, 12.00, 12.01, 12.02, 12.03, 12.04, 12.05, 12.06, 12.07, 12.08, 12.09, 12.10, 12.11, 12.12, 12.13, 12.14, 12.15, 12.16, 12.17, 12.18, 12.19, 12.20, 12.21, 12.22, 12.23, 12.24, 12.25, 12.26, 12.27, 12.28, 12.29, 12.30, 12.31, 12.32, 12.33, 12.34, 12.35, 12.36, 12.37, 12.38, 12.39, 12.40, 12.41, 12.42, 12.43, 12.44, 12.45, 12.46, 12.47, 12.48, 12.49, 12.50, 12.51, 12.52, 12.53, 12.54, 12.55, 12.56, 12.57, 12.58, 12.59, 12.60, 12.61, 12.62, 12.63, 12.64, 12.65, 12.66, 12.67, 12.68, 12.69, 12.70, 12.71, 12.72, 12.73, 12.74, 12.75, 12.76, 12.77, 12.78, 12.79, 12.80, 12.81, 12.82, 12.83, 12.84, 12.85, 12.86, 12.87, 12.88, 12.89, 12.90, 12.91, 12.92, 12.93, 12.94, 12.95, 12.96, 12.97, 12.98, 12.99, 13.00, 13.01, 13.02, 13.03, 13.04, 13.05, 13.06, 13.07, 13.08, 13.09, 13.10, 13.11, 13.12, 13.13, 13.14, 13.15, 13.16, 13.17, 13.18, 13.19, 13.20, 13.21, 13.22, 13.23, 13.24, 13.25, 13.26, 13.27, 13.28, 13.29, 13.30, 13.31, 13.32, 13.33, 13.34, 13.35, 13.36, 13.37, 13.38, 13.39, 13.40, 13.41, 13.42, 13.43, 13.44, 13.45, 13.46, 13.47, 13.48, 13.49, 13.50, 13.51, 13.52, 13.53, 13.54, 13.55, 13.56, 13.57, 13.58, 13.59, 13.60, 13.61, 13.62, 13.63, 13.64, 13.65, 13.66, 13.67, 13.68, 13.69, 13.70, 13.71, 13.72, 13.73, 13.74, 13.75, 13.76, 13.77, 13.78, 13.79, 13.80, 13.81, 13.82, 13.83, 13.84, 13.85, 13.86, 13.87, 13.88, 13.89, 13.90, 13.91, 13.92, 13.93, 13.94, 13.95, 13.96, 13.97, 13.98, 13.99, 14.00, 14.01, 14.02, 14.03, 14.04, 14.05, 14.06, 14.07, 14.08, 14.09, 14.10, 14.11, 14.12, 14.13, 14.14, 14.15, 14.16, 14.17, 14.18, 14.19, 14.20, 14.21, 14.22, 14.23, 14.24, 14.25, 14.26, 14.27, 14.28, 14.29, 14.30, 14.31, 14.32, 14.33, 14.34, 14.35, 14.36, 14.37, 14.38, 14.39, 14.40, 14.41, 14.42, 14.43, 14.44, 14.45, 14.46, 14.47, 14.48, 14.49, 14.50, 14.51, 14.52, 14.53, 14.54, 14.55, 14.56, 14.57, 14.58, 14.59, 14.60, 14.61, 14.62, 14.63, 14.64, 14.65, 14.66, 14.67, 14.68, 14.69, 14.70, 14.71, 14.72, 14.73, 14.74, 14.75, 14.76, 14.77, 14.78, 14.79, 14.80, 14.81, 14.82, 14.83, 14.84, 14.85, 14.86, 14.87, 14.88, 14.89, 14.90, 14.91, 14.92, 14.93, 14.94, 14.95, 14.96, 14.97, 14.98, 14.99, 15.00, 15.01, 15.02, 15.03, 15.04, 15.05, 15.06, 15.07, 15.08, 15.09, 15.10, 15.11, 15.12, 15.13, 15.14, 15.15, 15.16, 15.17, 15.18, 15.19, 15.20, 15.21, 15.22, 15.23, 15.24, 15.25, 15.26, 15.27, 15.28, 15.29, 15.30, 15.31, 15.32, 15.33, 15.34, 15.35, 15.36, 15.37, 15.38, 15.39, 15.40, 15.41, 15.42, 15.43, 15.44, 15.45, 15.46, 15.47, 15.48, 15.49, 15.50, 15.51, 15.52, 15.53, 15.54, 15.55, 15.56, 15.57, 15.58, 15.59, 15.60, 15.61, 15.62, 15.63, 15.64, 15.65, 15.66, 15.67, 15.68, 15.69, 15.70, 15.71, 15.72, 15.73, 15.74, 15.75, 15.76, 15.77, 15.78, 15.79, 15.80, 15.81, 15.82, 15.83, 15.84, 15.85, 15.86, 15.87, 15.88, 15.89, 15.90, 15.91, 15.92, 15.93, 15.94, 15.95, 15.96, 15.97, 15.98, 15.99, 16.00, 16.01, 16.02, 16.03, 16.04, 16.05, 16.06, 16.07, 16.08, 16.09, 16.10, 16.11, 16.12, 16.13, 16.14, 16.15, 16.16, 16.17, 16.18, 16.19, 16.20, 16.21, 16.22, 16.23, 16.24, 16.25, 16.26, 16.27, 16.28, 16.29, 16.30, 16.31, 16.32, 16.33, 16.34, 16.35, 16.36, 16.37, 16.38, 16.39, 16.40, 16.41, 16.42, 16.43, 16.44, 16.45, 16.46, 16.47, 16.48, 16.49, 16.50, 16.51, 16.52, 16.53, 16.54, 16.55, 16.56, 16.57, 16.58, 16.59, 16.60, 16.61, 16.62, 16.63, 16.64, 16.65, 16.66, 16.67, 16.68, 16.69, 16.70, 16.71, 16.72, 16.73, 16.74, 16.75, 16.76, 16.77, 16.78, 16.79, 16.80, 16.81, 16.82, 16.83, 16.84, 16.85, 16.86, 16.87, 16.88, 16.89, 16.90, 16.91, 16.92, 16.93, 16.94, 16.95, 16.96, 16.97, 16.98, 16.99, 17.00, 17.01, 17.02, 17.03, 17.04, 17.05, 17.06, 17.07, 17.08, 17.09, 17.10, 17.11, 17.12, 17.13, 17.14, 17.15, 17.16, 17.17, 17.18, 17.19, 17.20, 17.21, 17.22, 17.23, 17.24, 17.25, 17.26, 17.27, 17.28, 17.29, 17.30, 17.31, 17.32, 17.33, 17.34, 17.35, 17.36, 17.37, 17.38, 17.39, 17.40, 17.41, 17.42, 17.43, 17.44, 17.45, 17.46, 17.47, 17.48, 17.49, 17.50, 17.51, 17.52, 17.53, 17.54, 17.55, 17.56, 17.57, 17.58, 17.59, 17.60, 17.61, 17.62, 17.63, 17.64, 17.65, 17.66, 17.67, 17.68, 17.69, 17.70, 17.71, 17.72, 17.73, 17.74, 17.75, 17.76, 17.77, 17.78, 17.79, 17.80, 17.81, 17.82, 17.83, 17.84, 17.85, 17.86, 17.87, 17.88, 17.89, 17.90, 17.91, 17.92, 17.93, 17.94, 17.95, 17.96, 17.97, 17.98, 17.99, 18.00, 18.01, 18.02, 18.03, 18.04, 18.05, 18.06, 18.07, 18.08, 18.09, 18.10, 18.11, 18.12, 18.13, 18.14, 18.15, 18.16, 18.17, 18.18, 18.19, 18.20, 18.21, 18.22, 18.23, 18.24, 18.25, 18.26, 18.27, 18.28, 18.29, 18.30, 18.31, 18.32, 18.33, 18.34, 18.35, 18.36, 18.37, 18.38, 18.39, 18.40, 18.41, 18.42, 18.43, 18.44, 18.45, 18.46, 18.47, 18.48, 18.49, 18.50, 18.51, 18.52, 18.53, 18.54, 18.55, 18.56, 18.57, 18.58, 18.59, 18.60, 18.61, 18.62, 18.63, 18.64, 18.65, 18.66, 18.67, 18.68, 18.69, 18.70, 18.71, 18.72, 18.73, 18.74, 18.75, 18.76, 18.77, 18.78, 18.79, 18.80, 18.81, 18.82, 18.83, 18.84, 18.85, 18.86, 18.87, 18.88, 18.89, 18.90, 18.91, 18.92, 18.93, 18.94, 18.95, 18.96, 18.97, 18.98, 18.99, 19.00, 19.01, 19.02, 19.03, 19.04, 19.05, 19.06, 19.07, 19.08, 19.09, 19.10, 19.11, 19.12, 19.13, 19.14, 19.15, 19.16, 19.17, 19.18, 19.19, 19.20, 19.21, 19.22, 19.23, 19.24, 19.25, 19.26, 19.27, 19.28



**PROHLÁŠENÍ O SHODĚ**

de ustanovení §12 zákona č. 22/1997 Sb. o technických požadavcích na výrobky v platném znění, de §12 NV ČR č. 163/2002 Sb. ve znění NV ČR č. 312/05 Sb., de ustanovení § 5 zákona č. 438/2002 Sb. o ochraně veřejného zdraví a de Vyhlášky MŽS č. 27/2001 Sb. ve znění Vyhlášky MŽS č. 408/2005 Sb. O hygienických požadavcích na výrobky přicházející do přímého styku s vodou a se čistou vodou

- Výrobce, vydává na vlastní zodpovědnost toto prohlášení**  
 Obchodní jméno: PIPELIFE Czech, s.r.o.  
 Sídlo: Kufčovy 1778, 765 02 Otrokovice  
 IČO: 60 70 93 91
- Údaje o výrobku**  
 Název: Systém INSTAPLAST, systém trubek, tvarovek, kulových kohoutů a ventilů z PP-R  
 Použití: Pro vnitřní rozvody pitné vody, TUV a rozvody vytápění  
 Sortiment: d 16 - d 118 mm
- Předpisy, s nimiž byla posouzena shoda**  
 Nařízení vlády: NV ČR č. 163/2002 Sb. ve znění NV ČR č. 312/05 Sb.  
 Technické normy: ČSN EN ISO 19874, EN ISO 3126, ČSN EN ISO 2506, ČSN EN ISO 1161-1,2, ČSN EN ISO 12162, ČSN EN 12293, ISO 9004, ČSN EN 917 melosa II, ČSN EN 13011-1  
 Jiné předpisy:
  - Slavnostní technická osvědčení č. STO-AD 224-22120065 ze dne 28.04.2010
  - Vyhl. MŽS č.370/1 Sb. ve znění Vyhl. MŽS č.408/2005 Sb.
- Autorizovaná osoba zúčastněná na posouzení shody**  
 Název: Institut pro testování a certifikaci, a.s.  
 Sídlo: V. T. Běl 209, 794 21 Zlín - Leoký  
 Identifikace: AO č. 224  
 Název: Certifikát č. 06 6997 VAO/8
- Zvolený postup posouzení shody**  
 Postupem de § 5 NV ČR č. 163/2002 Sb. ve znění NV ČR č. 312/05 Sb. provedla AO 224 certifikaci výrobku, vystavila Zprávu o dohledu č. 3430 02260/2010 a vydala Certifikát č. 06 6997 VAO/8. Pro posouzení shody pořídil výrobce dokumentaci de §4 NV ČR č. 163/2002 Sb. ve znění NV ČR č. 312/05 Sb.
- Potvrzujeme, že**
  - Vlastnosti výrobku splňují základní požadavky podle nařízení vlády.
  - Výrobek je bezpečný za podmínek obvyklého, popř. výroben užitného použití, výrobce přijal opatření, kterými zabraňuje shodě všech výrobků uváděných na trh s technickou dokumentací a se základními požadavky.
  - výrobce má certifikovaný:
    - systém řízení jakosti de ČSN EN ISO 9001:2009
    - systém environmentálního managementu de ČSN EN ISO 14 001:2005

Ing. Miluše Spálovská  
 ved. střediska řízení jakosti



V Otrokovicích dne 21.12.2010

